

Systemy szynowe

Portofino
Capri



Markiza
pergolowa

Po prostu
cieszyć się życiem!

Lewens
MARKISEN

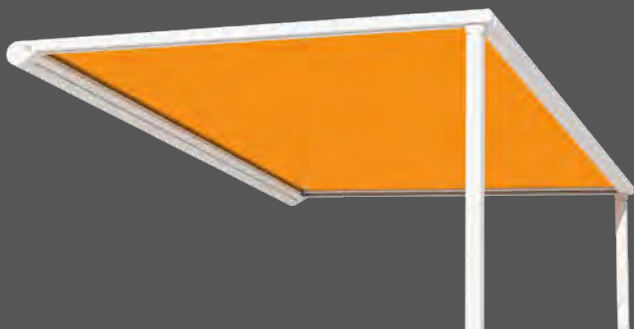



Wolne przestrzenie do życia

Markizy pergolowe są modne i tworzą przestrzeń dla lepszej jakości życia na zewnątrz. Obudowa markizy, prowadnice i samonośne podpory tworzą stabilną konstrukcję ramową, dzięki czemu zapewniają szczególnie wiatroodporną formę zacienienia. Podpory również znacznie zmniejszają obciążenie ściany na której montowana jest markiza, co jest zaletą zwłaszcza w przypadku ocieplonych fasad. Modele pergoli Lewens zostały opracowane specjalnie z myślą o szczególnych wymaganiach w zakresie technologii, wzornictwa oraz wykonania i imponują niezawodnością, wygodną obsługą i wieloma wariantami wyposażenia. Doskonałe materiały i staranne wykonanie gwarantują długowieczność produktów.

Od ponad 20 lat firma Lewens z siedzibą w Ludwigslust produkuje wysokiej jakości i różnorodne systemy markiz i dachów szklanych, które są precyzyjnie dopasowane - od konstrukcji, po konfekcję tkanin, aż po montaż.

Za doradztwo i sprzedaż, montaż i konserwację na miejscu odpowiedzialne są firmy branżowe. Umożliwia to bliski kontakt z klientem i najlepszą obsługą, dzięki czemu nasi klienci mogą po prostu cieszyć się życiem!



Jakość „made in Germany“:

*Wszystkie markizy i dachy szklane firmy Lewens
produkowane są w Niemczech.*



Po prostu
cieszyć się życiem!



Portofino



4

Capri



6

Jakość i technika

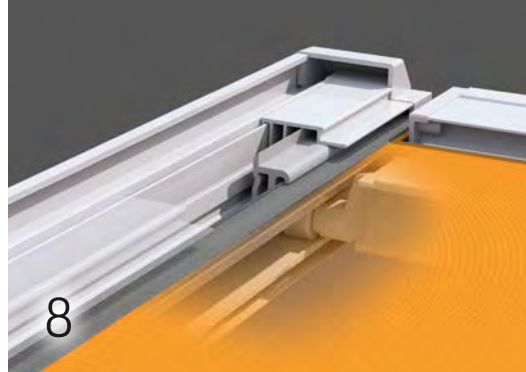

8

Opcje komfortu



10



Spis treści

Modele

Portofino 4
Markiza pergolowa
z prowadzeniem typu ZIP

Capri 6
Markiza pergolowa
z pozycjonowanymi szynami

Wyposażenie

Jakość i technologia 8
Funkcjonalność i najwyższa
jakość wykonania
w każdym detalu

Opcje komfortu 10
Vario Volant,
elementy elektryczne i radio

Materiał i kolor 12
kolekcja poszyć
i kolory konstrukcji do wyboru

Dane techniczne 14
w skrócie

Pasujące

Micro 700 15
markiza boczna



Portofino typ Pergola

Do uniwersalnego stosowania ze specjalnym zamocowaniem



*Opcjonalny **Vario Volant** to elastycznie regulowana ochrona przeciwstenczna i przeciwodblaskowa, zwłaszcza przy nisko stojącym słońcu.*

***Stupki Vario** o regulowanej wysokości [opcja] zapewniają dopasowaną ochronę przed słońcem i umożliwiają natychmiastowe odpływanie deszczu podczas niewielkiego opadu.*

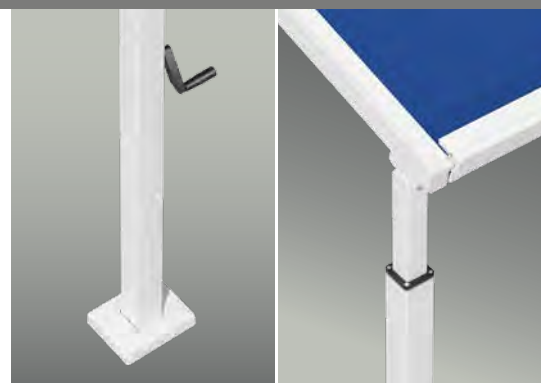

Wyposażenie i komfort

- Szerokość 1-częściowa maks. systemy podwójne maks. 1.200 cm, 600 cm, wysięg maks. 500 cm
- Prowadnica poszycia typu Zip i opatentowana technika sprężyn kompensacyjnych
- Silnik elektryczny
- Opcje:
Silnik sterowany radiowo/
sterowanie zdalne radiowe,
automatyka pogodowa,
promiennik,
oświetlenie LED (z transformatorem, w obudowie),
Vario Volant, słupki Vario



Pergola typu Portofino jako markiza tarasowa z wolnostojącymi podporami jest formą zacienienia szczególnie odporną na wiatr. Zamknięta prowadnica poszycia typu Zip markizy tarasowej Portofino zapewnia jej mocne naprężenie, a dzięki temu pełną ochronę przed słońcem i doskonały wygląd. W celu zwiększenia elastyczności i przytulności na tarasie, markiza Portofino jest dostępna również ze słupkami Vario: umożliwiają one obniżanie przednich naroży w celu regulacji ochrony przed słońcem i zapewnienia komfortu przebywania na zewnątrz i doskonałego odprężenia.

Prowadzenie: **ZIP**

Systemy szynowe wyróżnione GDA Aluminium-Profil-Award są wyposażone w prowadnicę poszycia typu Zip i opatentowaną technikę sprężyn kompensacyjnych. Zapewniają one mocne naprężenie poszycia, większą odporność na wiatr oraz pełną ochronę przed słońcem.

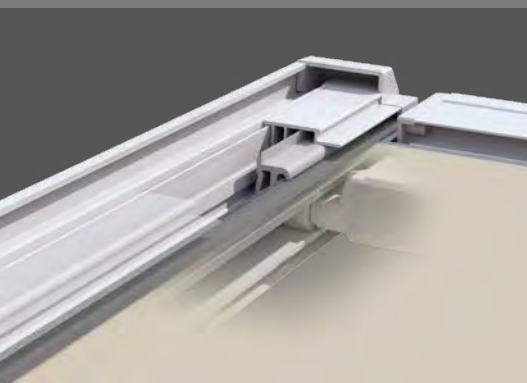



*Capri typ Pergola:
stabilne i dekoracyjne
jako dach przeciwśoneczny nad tarasem.*

Capri – wszystko dobrze zadaszone

Markiza tarasowa z elastycznie pozycjonowanymi prowadnicami



Typ Pergola

Pergola typu Capri stanowi szczególnie stabilną formę zacienienia tarasów. Szyny i podpory można stosować wedle życzenia, w dowolny sposób.



Wyposażenie i elementy dodatkowe

- Szerokość 1-częściowa maks. 700 cm, (typ Pergola maks. 600 cm), Układ sprzężony 2-częściowy maks. 1200 cm, Wysięg maks. 600 cm
- Silnik elektryczny
- Opcje: Silnik sterowany radiowo/sterowanie zdalne radiowe, automatyka pogodowa, promiennik



Pergola typu Capri montowana przed ścianą domu lub tarasu łączy w sobie lekkość tekstylnej osłony przeciwsłonecznej z wyglądem dachu tarasowego. Ze względu na wolnostojące podpory, markiza pergolowa jest bardzo stabilną wiatroodporną formą zacienienia.

Cecha szczególna: prowadnice i podpory mogą zostać wsunięte i dzięki temu dostosowane do warunków konstrukcyjnych w danym miejscu.



Możliwość ustawiania

Ponieważ w markizie Capri szyny prowadzące znajdują się pod płaszczyzną poszycia, można je elastycznie ustawiać i podczas montażu cofać symetrycznie od krawędzi zewnętrznej o maksymalnie 80 cm.



Na zewnątrz + Zip

W markizie **Portofino** prowadnice znajdują się również na wysokości powierzchni tkaniny i zawsze po bokach. Prowadnica Zip utrzymuje tkaninę w idealnym kształcie i pozycji.

Cofnięte

Ponieważ w markizie **Capri** szyny prowadzące znajdują się pod płaszczyzną poszycia, można je elastycznie ustawiać i podczas montażu cofać symetrycznie od krawędzi zewnętrznej o maksymalnie 80 cm. Idealne rozwiązanie także do ogrodów zimowych z dachem wielospadowym lub dla skośnych dachów szklanych.



Jakość i technologia

made in Germany

Systemy szynowe Lewens wyróżniają się niezawodną i sprawdzoną techniką, dobrze zaplanowanymi detalami, łatwą obsługą i różnymi opcjami montażu. Wykonanie z dokładnością do centymetra również w wymiarach pośrednich umożliwia precyzyjny montaż w niemal każdym miejscu.

Znakomita

Markiza **Portofino** została wyróżniona nagrodą **GDA Aluminium Profile Award** przez Generalne Stowarzyszenie Przemysłu Aluminiowego za precyzyjne i łatwe w montażu systemy szynowe. Za udane połączenie znakomitego wzornictwa i innowacyjnej technologii otrzymała również złotą nagrodę **German Design Award 2022** oraz **iF Design Award 2022**.



Rzut oka na komponenty bocznych szyn ukazuje interakcję linek ciągnących i sprężyn podczas rozwijania przedniego profilu.

Portofino:

Gładkie poszycie i pełna ochrona przed słońcem dzięki prowadzeniu poszycia Zip i opatentowanej technice sprężyn kompensacyjnych.

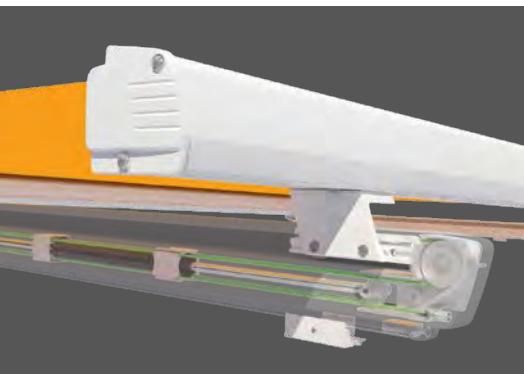
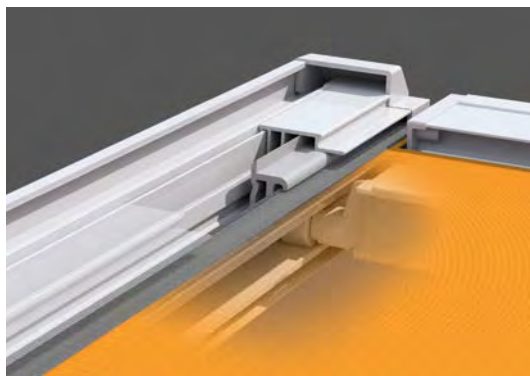

Capri:

ciche funkcjonowanie profilu wysięgu zapewnia wózek wyposażony w łożysko igiełkowe.



Uchwyty prowadnic tworzą bezpieczne połączenie pomiędzy prowadnicami i podporami, kompensując w ten sposób kąt nachylenia markizy pergolowej.



Symetryczna [standard]

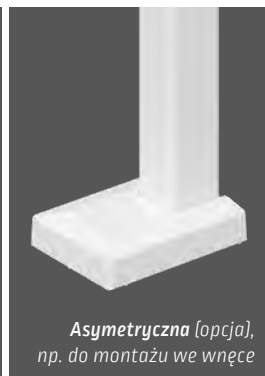

Asymetryczna [opcja], np. do montażu we wnęce

Mocowanie do podłoża

Konsole mocowane są do betonowego podłoża za pomocą prętów gwintowanych i zakrywane zaślepkami w kolorze ramy. Dla mniej solidnego podłoża mogą być stosowane alternatywnie fundamenty śrubowe.

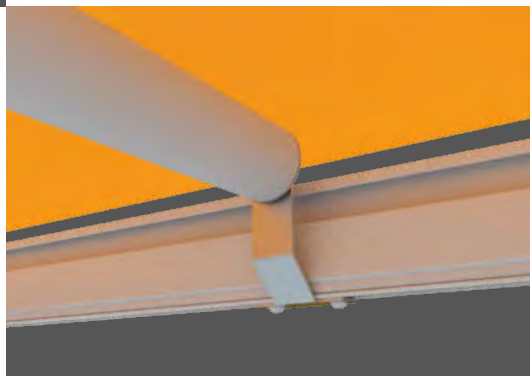

Jakość na gwarancji



Jakość i produkcja zgodnie z normą CE:

należy zwracać uwagę na znak, który jest gwarancją jakości i technicznej niezawodności naszych produktów.



Markowe towary z Niemiec:

Markizy Lewens są produkowane i montowane w Niemczech – jakość „made in Germany“!



Vario Volant

Obsługą

- Korba:
dla konstrukcji do 400 cm,
wysokości falbany rozwijanej
150 oraz 200 cm
- Silnik solarny (RTS):
dla konstrukcji do 600 cm,
wysokość poszycia 150 cm (akryl,
poliester) ew. 160 cm (Soltis 92)

Poszycia markiz

- Tkanina akrylowa, poliestrowa:
wysokość poszycia 150 i 200 cm
- Poszycie Soltis 92:
wysokość falbany rozwijanej ok. 160 cm

Nie do stosowania w połączeniu z promiennikiem.

Opcje Portofino

Vario Volant zapewnia elastyczną ochronę przed słońcem oraz strefy prywatnej, zachowując wysokość przejścia pod markizą. Kiedy markiza jest złożona, Vario Volant może służyć także jako markiza okienna zapewniając cień i chłód wewnątrz pomieszczenia.

Słupki Vario dają możliwość obniżenia przednich narożników markizy pergolowej. W ten sposób można regulować ochronę przeciwsłoneczną i spływ lekkich opadów.

Słupki Vario

Pergola Portofino jest standardowo wyposażona w podpory o stałej wysokości (zdjęcie po lewej), opcjonalnie można wybrać jeden lub dwa słupki Vario o regulowanej wysokości (zdjęcie po prawej).

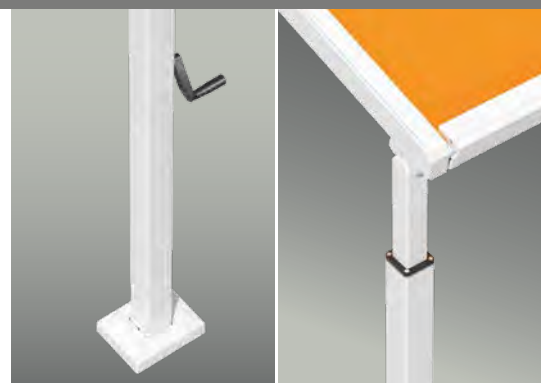



Sterowanie radiowe dzięki technologii IO Somfy umożliwia połączenie wszystkich funkcji tarasu w ramach automatyki domowej smart home (TaHoma, Connexoon) przy pomocy wygodnej obsługi przez tablet lub smartfon.



Automatyka pogodowa
Czujniki słońca i wiatru, ew. sensory wiatru w standardzie IO zapewniają niezależne od pogody automatyczne sterowanie markizami – również wtedy, kiedy nikogo nie ma w domu.

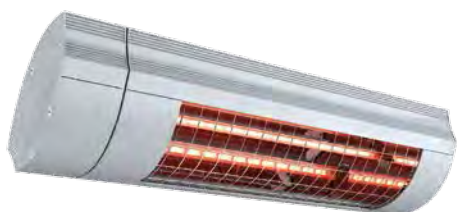

Promiennik na podczerwień
w standardzie IO zapewnia również w chłodne dni wygodę i przyjemne ciepło pod markizą i szklanym dachem.



Opcje

Elementy elektryczne

Oczekujecie Państwo więcej komfortu niż ten, który gwarantuje samo sterowanie wyłącznikiem ściennym? W takim razie do swojej dyspozycji macie również sterowanie radiowe, promiennik i urządzenia automatyki pogodowej, które sprostają najnowszym standardom IO Somfy, i mogą być użyte w automatyce domowej (TaHoma, Connexoon).

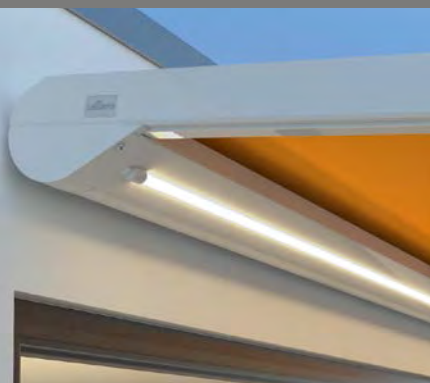

Oświetlenie LED (Portofino)
Wyposażenie w odbiornik radiowy w technologii io [opcja] pozwala na ustawienie odpowiedniego natężenia światła za pomocą zdalnego sterowania lub automatyki domowej, tak aby stworzyć przyjemną atmosferę w każdej sytuacji.





Standardowe kolory RAL bez dopłaty:



RAL 9016



RAL 9010

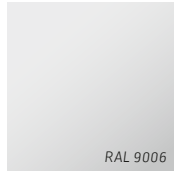

RAL 9006



RAL 9007



RAL 7024



RAL 7016

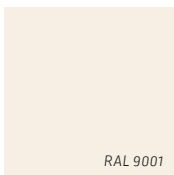

RAL 9001



RAL 1015



RAL 3002



RAL 3003



RAL 3004



RAL 8077



RAL 5005



RAL 5002



RAL 6005



RAL 6009

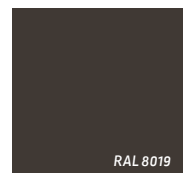

RAL 8019

Lakiery strukturalne bez dopłaty:

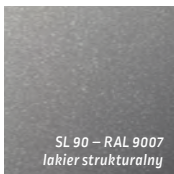

SL 90 – RAL 9007
lakier strukturalny

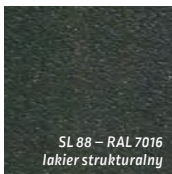

SL 88 – RAL 7016
lakier strukturalny



SL 89 – RAL 9005
lakier strukturalny

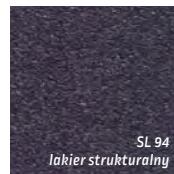

SL 94
lakier strukturalny



SL 93
lakier strukturalny



SL 92
lakier strukturalny

Kolory konstrukcji do wyboru

Konstrukcje markiz i dachów szklanych Lewens pokryte są najwyższej jakości powłoką proszkową, dzięki czemu są szczególnie odporne na promieniowanie UV i warunki atmosferyczne. Opcjonalne anodyzowanie konstrukcji specjalnie do użytkowania na terenach nadmorskich przedłuża żywotność powłoki. Do wyboru są setki kolorów konstrukcji z palety RAL oraz lakiery strukturalne. Szeroka gama modnych kolorów to standard – bez dodatkowych opłat



Anodyzowanie wstępne [opcja]:

Opcjonalne anodyzowanie konstrukcji specjalnie do użytkowania na terenach nadmorskich przedłuża żywotność powłoki. Można je wybrać przy zamawianiu.

Odchylenia kolorystyczne są możliwe ze względu na techniczne uwarunkowania nadruku.

Kolekcja Lewens oferuje najwyższej jakości wzory, farbowane w dyszy przędzalniczej, i dzięki temu pozostawiające długotrwałą intensywność barw materiały akrylowe i poliestrowe, a także częściowo przezroczyste tkaniny z włókna szklanego typu Screen oraz Soltis 92.

Materiały markiz Lewens są stworzone specjalnie do zaciemniania zewnętrznych powierzchni. Dzięki impregnacji są odporne na wodę i zabrudzenia. Do konfekcji używamy najnowszych technik szycia do szwów bez zakrzywień, jak również technologii klejenia ultradźwiękowego. Zorganizowaliśmy naszą konfekcję tak, by poszycia markiz były konfekcjonowane całkowicie na płasko (a nie złożone).

Niektóre cechy jakościowe:

- Konfekcja pewnym ścięciem stębnowym, opcjonalnie z klejeniem ultradźwiękowym szwu (dopłata)
- Poszycie i falbana są wykonywane z jednej części tkaniny (zgodność wzoru i koloru)
- Zakładki u góry i dołu oraz zakładka falbany zarobione (czyste zakończenie)
- Zakończenie zgodne z symetrią wzoru i koloru z lewej i z prawej
- Zastosowanie wysokiej jakości nici Tenara® (również w wypadku falban)

Kolekcja

Poszycia od modnych po klasyczne

W przypadku Vario Volantu dostępne są tkaniny Soltis 92, które stanowią ochronę przed słońcem i oślepieniem, dając jednocześnie możliwość spoglądania na zewnątrz.



Markiza pergolowa

Wyposażenie i elementy technologiczne



Wyprodukowane i montowane w Niemczech
Jakość i technologie zgodne z normami CE



Portofino

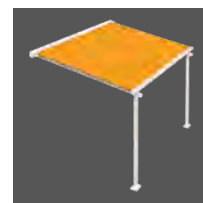

Capri

Typ	Pergola	Pergola
Prowadzenie poszycia	ZIP	Otwarte
Wysokość konstrukcji	152 mm	223 mm
Wysokość podpór (do dopasowania na miejscu)	250 cm ■	250 cm ■
Specjalne wysokości podpór	<input type="checkbox"/>	<input type="checkbox"/>
Szerokości pola (maks.)		
1-częściowe (pojedyncze pole)	600 cm	600 cm
2-częściowe (podwójne urządzenie: 2 kasety, 2 silniki, 4 prowadnice, 3 słupki)	1.200 cm	–
Wysięg (maks.)		
Głębokość (wł. z kasetą, w przypadku Capri dodatkowo 11 cm na krążek zwrotny)	500 cm	600 cm
Odstęp podpór od ściany (maks.)	400 cm	500 cm
Wsunięcie podpory z przodu (maks., w zależności od głębokości urządzenia!)	100 cm	100 cm
Wsunięcie boczne		
Wsunięcie (prowadnice z podporami)	–	szerokość do 550 cm: ■ 25 cm
	–	szerokość od 551 cm: ■ 40 cm
(inne) cofnięcie na zamówienie (podać przy zamawianiu)	–	<input type="checkbox"/> maks. 80 cm
Napęd		
Silnik elektryczny (do wyłącznika ściennego)	■	■
Silnik sterowany radiowo (io)	<input type="checkbox"/>	<input type="checkbox"/>
Kolory konstrukcji		
17 kolorów RAL i 6 lakierów strukturalnych (kolory Lewens w standardzie)	■	■
Kolor specjalny RAL, kolory specjalne, lakiery z efektami	<input type="checkbox"/>	<input type="checkbox"/>
Poszycia markiz z kolekcji Lewens		
Markowy akryl (farbowany w dyszy przędzalniczej, ultratrwały kolor)	■	■
Markowy poliester (farbowany w dyszy przędzalniczej, ultratrwały kolor)	<input type="checkbox"/>	<input type="checkbox"/>
Wysokiej jakości nić Tenara	■	■
Opcje		
1 Silnik sterowany radiowo + radiowe zdalne sterowanie (io)	<input type="checkbox"/>	<input type="checkbox"/>
2 Automatyka pogodowa (słońce, wiatr, deszcz)	<input type="checkbox"/>	<input type="checkbox"/>
3 Oświetlenie – zintegrowane pasek LED, profil LED	<input type="checkbox"/>	–
4 Promiennik (tylko montaż do ściany)	<input type="checkbox"/>	<input type="checkbox"/>
5 Vario Volant (nie z 4)	<input type="checkbox"/>	–
6 RTS solarny silnik radiowy do Vario Volant	<input type="checkbox"/>	–
7 Słupki Vario, obniżenie podpory maks. 30 cm, napęd korbowy	<input type="checkbox"/>	–
8 Dodatkowa podpora poszycia	–	<input type="checkbox"/>
Mocowanie		
Montaż ścienny + 2 słupki podporowe (z uchwyty ścienne, konsolami do podłoża)	■	■
dodatkowe/inne materiały do mocowania	<input type="checkbox"/>	<input type="checkbox"/>

Ze względów konstrukcyjnych oraz w wyniku ciężaru własnego poszycia markizy w przypadku dużych rozmiarów może dojść pośrodku do zwisu poszycia. Nie ma to jednak żadnego wpływu na działanie i/lub żywotność markizy.

■ Standard Opcja – niedostępne

Dostępne wymiary i ograniczenia oraz pełny wykaz akcesoriów elektronicznych znajdują Państwo w danych technicznych aktualnego cennika Lewens.

Portofino typ Pergola

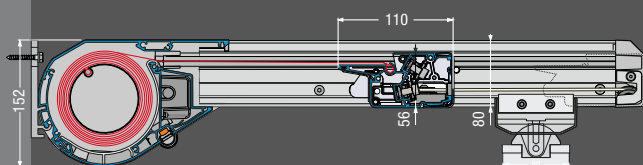

Capri typ Pergola

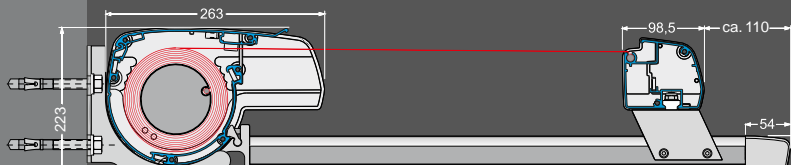

Markiza z rozwijaniem bocznym

Micro 700

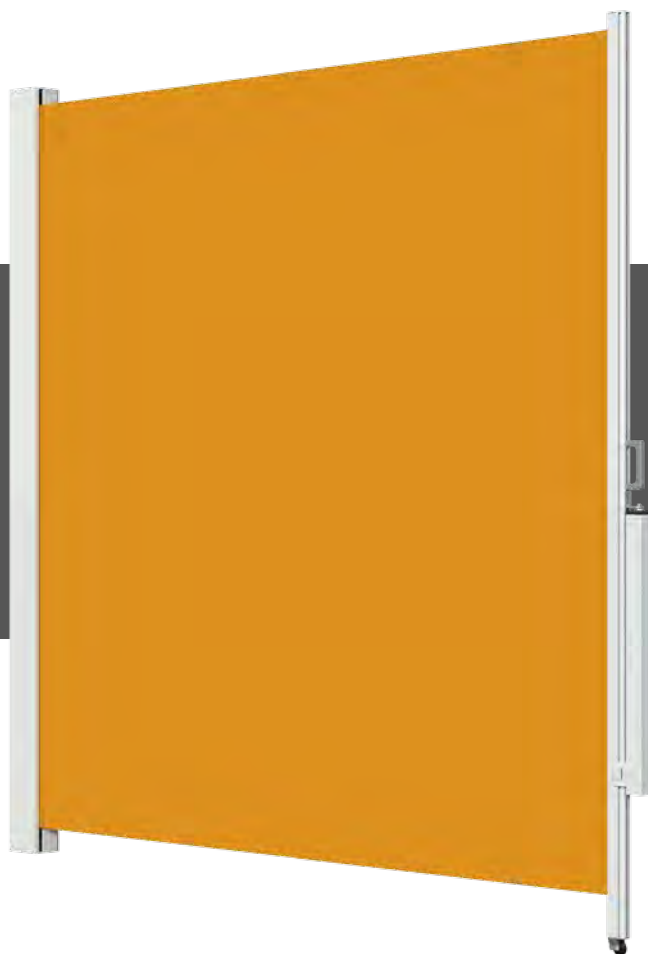

Typ



Wypożazenie

Markiza z rozwijaniem bocznym

Kaseta po stronie ściany

Wysokość urządzenia do maks. 250 cm

Wysięg, w zależności od wysokości i materiału maks. 400 cm

Mocowanie

Uchwyt ścienny

Słupki

Napęd Ręczny

Poszycie

Akryl/Soltis 92

Poliester

Standard Opcja

Opcje

- dodatkowe uchwyty



Więcej informacji

można znaleźć w prospekcie „Micro 700”.



Montaż

Uchwyty ściennie (w standardzie)



Przyśrubowanie do podłogi
(zamiast standardowo)



Przyśrubowanie do podłogi
z konsolą dolną



www.lewens-markisen.de



Informacji chętnie udzieli Państwu autoryzowany sprzedawca: