

Systemes de rails

Portofino
Capri

Store
pergola
toile



*Profiter de la vie
tout simplement!*

Lewens
MARKISEN

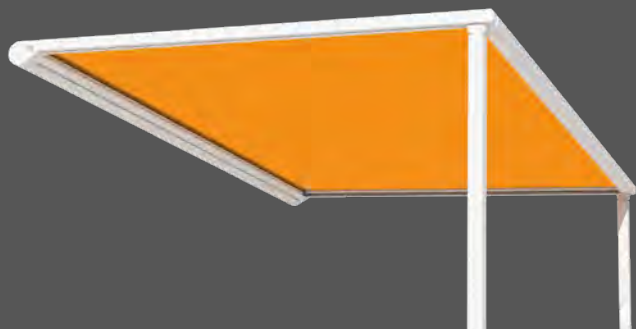



Espaces ouverts à vivre

Les auvents de pergola sont à la mode et créent des espaces pour plus de qualité de vie à l'extérieur. Le boîtier du store, les rails de guidage et les colonnes autoportantes forment une structure de cadre stable et offrent ainsi une forme d'ombrage particulièrement résistante au vent. Les piliers réduisent également considérablement la charge sur le mur de montage, un avantage en particulier avec les façades isolées. Les modèles de pergola Lewens ont été spécialement développés pour ces exigences particulières en termes de technologie, de design et de fabrication et séduisent par leur fiabilité, leur confort d'utilisation et leurs nombreuses variantes d'équipement. D'excellents matériaux et un traitement soigné garantissent la longévité des produits.

Depuis plus de 20 ans, l'entreprise Lewens, basée à Ludwigslust, produit des systèmes d'auvents et de toits en verre de haute qualité et variés, adaptés avec précision au centimètre près dans une opération entièrement intégrée – de la conception et la fabrication du tissu à l'assemblage.

Le conseil et la vente, l'installation et la maintenance sur site sont entre les mains compétentes du commerce spécialisé. Cela permet la proximité avec le client et le meilleur service, pour que vous, en tant que client, puissiez simplement profiter de la vie !



Qualité « made in Germany » :

*Tous les stores et toits en verre Lewens
sont fabriqués en Allemagne.*



*Profiter de la vie
tout simplement!*



Portofino



4



6

Capri

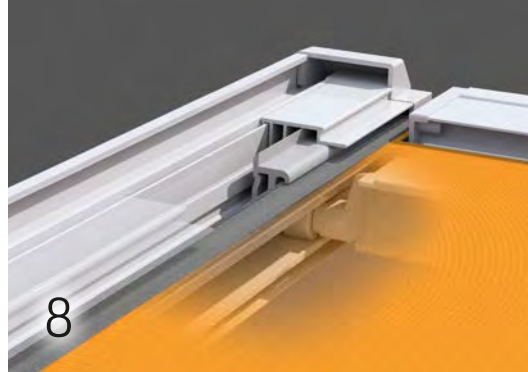

8

Qualité et technique



10

Options confort



Sommaire

Modèles

Portofino 4
Store de pergola
avec guidage de toile zip

Capri 6
Store de pergola
avec rails positionnables

Équipement

Qualité et technique 8
Fonction et
 finition en détails

Options confort 10
Lambrequin Vario,
électricité et sans fil

Toile et couleur 12
Collection de toiles et
couleurs de châssis au choix

Caractéristiques techniques 14
Vue d'ensemble

Assorti avec

Micro 700 15
Store latéral



Portofino type Pergola

Des installations polyvalentes et toujours adaptées



4

Le **lambrequin Vario** en option est une protection contre le soleil et l'éblouissement réglable de manière flexible, en particulier lorsque le soleil est bas dans le ciel.

Les **colonnes Vario** réglables en hauteur (en option) offrent une protection solaire variable et permettent à l'eau de s'écouler immédiatement en cas de pluie légère.

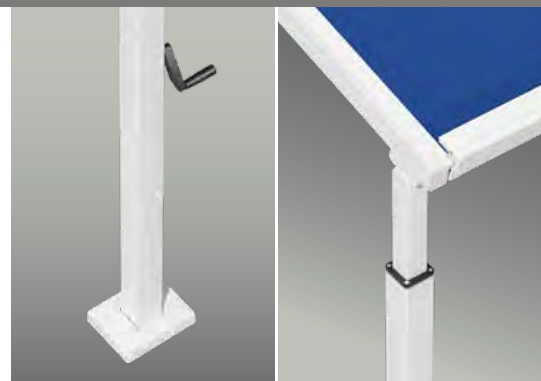

Équipement et confort

- Largeur 1 pièce max. 600 cm, installation double max. 1.200 cm, projection max. 500 cm
- Guide-toile Zip et technologie brevetée de ressort compensateur
- Moteur électrique
- Options:
Moteur radio/télécommande sans fil, automatisme météo, éclairage LED (avec transformateur dans le boîtier), chauffage radiant, lambrequin Vario, colonnes Vario



En tant que store de terrasse à colonnes autoportantes, la pergola de type Portofino est une forme d'ombrage particulièrement stable au vent. Grâce au guide Zip fermé de la toile du store, le store présente toujours un ajustement tendu de la toile et offre ainsi une protection solaire quasiment sans interstice et un aspect parfait.

Pour plus de flexibilité et de confort sur la terrasse, Portofino est également disponible avec des colonnes Vario : elles permettent d'abaisser les coins avant pour une protection solaire variable et une vie en plein air détendue avec un confort exceptionnel.

Guidage **ZIP**

Les systèmes de rails récompensés par un GDA Aluminium-Profil-Award sont équipés d'un guide-toile Zip et de la technologie brevetée de ressort de compensation. Ils assurent un ajustement tendu de la toile, une meilleure résistance contre le vent et une protection solaire sans interstice.

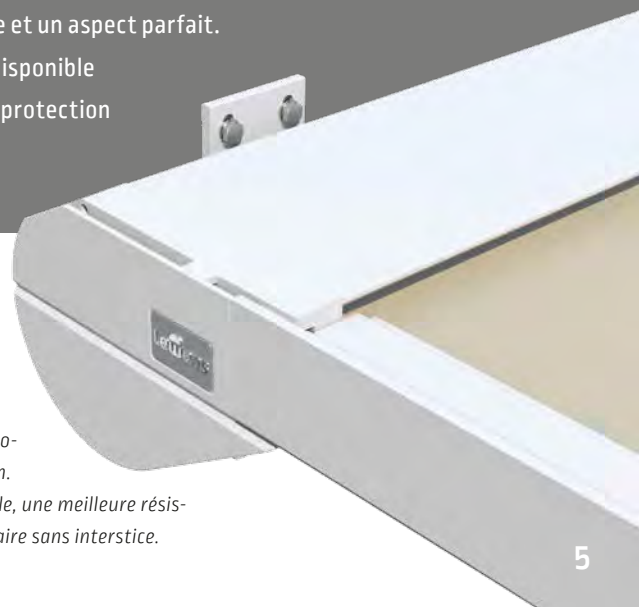
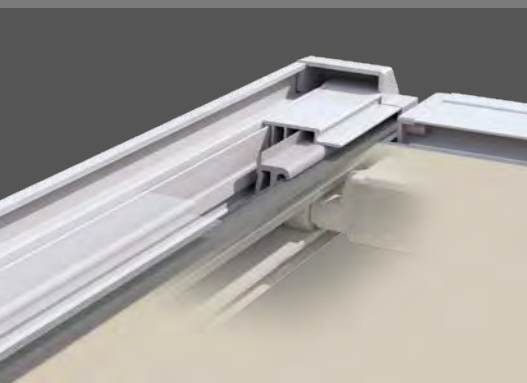



*Capri type Pergola :
protection solaire solide
et décorative pour la terrasse*

Capri – Un projet bien pensé

Store de terrasse avec guide positionnable de manière flexible

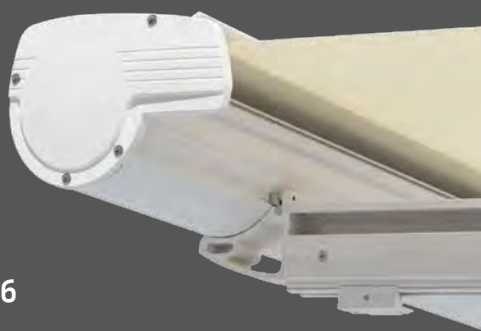

Type Pergola

En tant que pergola, le Capri représente une forme d'ombrage particulièrement stable pour les terrasses. Les guides et les colonnes peuvent être utilisés de manière variable selon les besoins.



Équipement et avantages

- Largeur 1 pièce max. 700 cm, (type Pergola max. 600 cm), installation mixte max. 1200 cm, projection max. 600 cm
- Moteur électrique
- Options : Moteur radio/ télécommande sans fil, automatisme météo, chauffage radiant



Montée devant un mur de maison ou de terrasse, la pergola de type Capri allie la légèreté d'une protection solaire textile à l'aspect d'une toiture de terrasse. Grâce aux colonnes autoportantes, le store de pergola est une forme d'ombrage très stable au vent. Point fort particulier : les rails de guidage et les colonnes peuvent être indentés et ainsi adaptés aux conditions structurelles et locales.

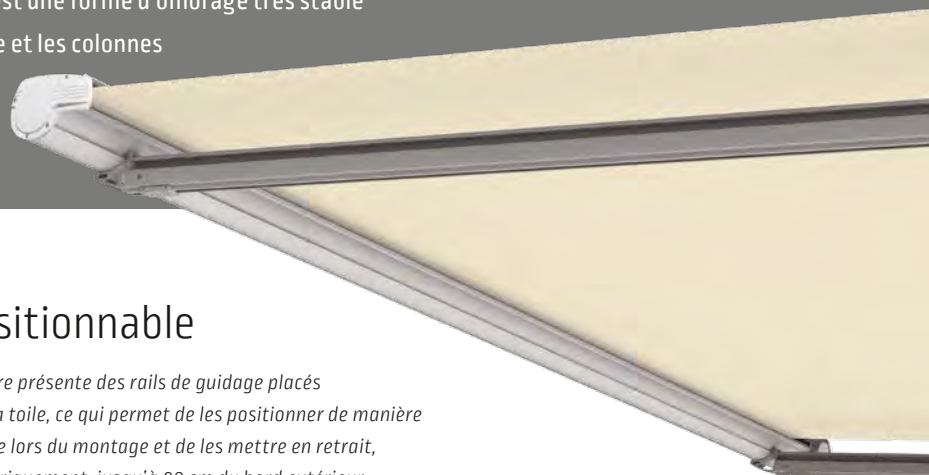

Positionnable

Le store présente des rails de guidage placés sous la toile, ce qui permet de les positionner de manière flexible lors du montage et de les mettre en retrait, symétriquement, jusqu'à 80 cm du bord extérieur.



Extérieur + Zip

Le store **Portofino** présente également des rails de guidage aux extrémités de la toile, le long de cette dernière. Le guide Zip maintient la toile parfaitement en forme et en position.



En retrait

Le store **Capri** présente des rails de guidage placés sous la toile, ce qui permet de les positionner de manière flexible lors du montage et de les mettre en retrait, symétriquement, jusqu'à 80 cm du bord extérieur. Une solution parfaite pour les vérandas en croupe ou les surfaces vitrées en pente.



Qualité et technique

made in Germany

Les systèmes de rails Lewens convainquent par une technique fiable et éprouvée, des détails bien pensés, une utilisation simple et un montage variable.

Fabrication sur-mesure même dans des dimensions intermédiaires, permettant le montage correct à presque tous les endroits souhaités.

Récompense

Le store **Portofino** a reçu le prix **GDA Aluminium Profil Award** de la Gesamtverband der Aluminiumindustrie (GDA ou association générale de l'industrie de l'aluminium) pour ses systèmes de rails de haute précision et faciles à assembler. Pour la combinaison réussie d'un excellent design et d'une technologie innovante, il a également reçu le **German Design Award 2022 en or** et le **iF Design Award 2022**.



Un coup d'œil à la technique dans les rails latéraux montre l'interaction entre le câble de traction et le ressort lors du déploiement du profil avant.

Portofino:

Guide-toile Zip latéral et technologie brevetée de ressort compensateur assurent un ajustement tendu de la toile et une protection solaire sans interstice.

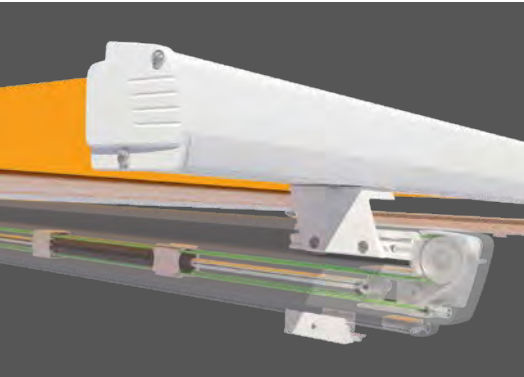
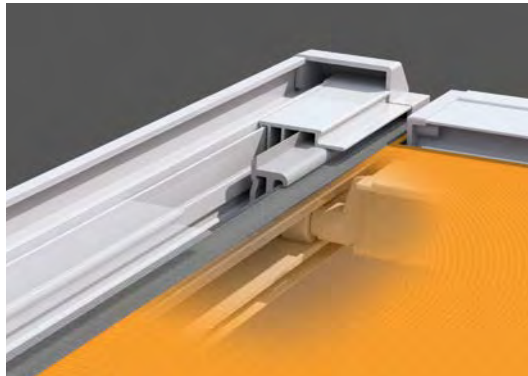

Capri :

Le chariot monté sur roulement à aiguilles assure un fonctionnement silencieux du profil de projection.

Les **supports de rail** forment une liaison sûre entre les rails et les colonnes, compensant ainsi l'angle d'inclinaison du store de pergola.



Symétrique (par défaut)



Asymétrique (option), par exemple pour une installation en niche

Fixation au sol

Les **consoles au sol** sont fixées au sol en béton avec des tiges filetées et recouvertes de capuchons de la même couleur que le cadre. Les fondations vissées peuvent être utilisées comme alternative pour les sous-sols moins solides.

Pour les grands formats de store, le modèle Capri est fourni avec un **support de toile**, car le poids propre de la toile du store peut provoquer un affaissement de la toile au milieu.

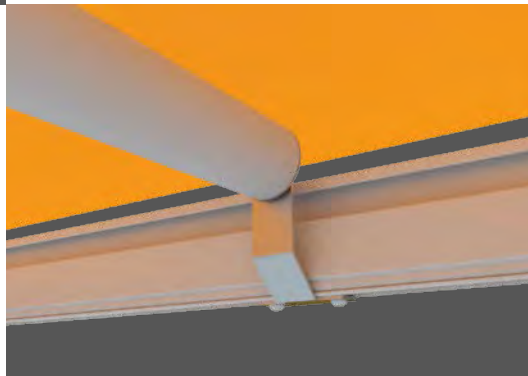

La qualité
garantie



Qualité et production conformes aux normes CE :

Prêtez attention à la marque qui vous garantit la qualité et la fiabilité technique de nos produits.

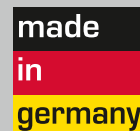

Produits de marque en provenance d'Allemagne :

Les stores Lewens sont fabriqués et assemblés en Allemagne. Qualité « made in Germany » !



Lambrequin Vario

Actionnement

- Manivelle:
Pour installations jusqu'à 400 cm de large,
hauteurs de suspension 150 et 200 cm
- Moteur solaire (radio RTS):
Pour installations jusqu'à 600 cm de large,
hauteur de suspension 150 cm (acrylique, polyester) ou 160 cm (Soltis 92)

Toile

- Toile acrylique, toile polyester :
hauteurs de suspension 150 et 200 cm
- Toile Soltis 92:
Hauteur de suspension alors env. 160 cm

Non utilisable en combinaison avec chauffage radiant.

Option Portofino

Le Lambrequin Vario offre une protection variable contre le soleil et les regards indiscrets, tout en maintenant la hauteur de passage sous le store. Lorsque le store est enroulé, le lambrequin Vario peut également être utilisé comme store de fenêtre et procure ainsi ombre et fraîcheur à l'intérieur. Les colonnes Vario offrent la possibilité d'abaisser les angles avant du store de la pergola. De cette façon, la protection contre l'éblouissement peut être réglée de manière flexible et une pluie légère peut s'écouler rapidement.

Colonnes Vario

La pergola Portofino est équipée en standard de colonnes à hauteur fixe (photo de gauche), une ou deux colonnes Vario réglables en hauteur peuvent être sélectionnées en option (photo de droite).

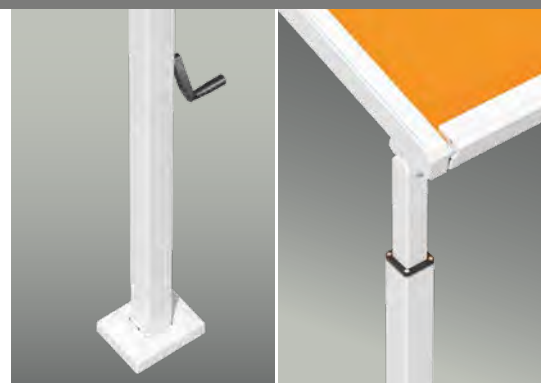



**Télécommandes sans fil
à technologie io de Somfy**

Pour créer les conditions d'intégration de toutes les fonctions de terrasse dans la domotique (TaHoma, Connexoon), avec une facilité d'utilisation via tablette ou smartphone.



Automatisme météo

Les capteurs de soleil et de vent du standard io permettent une commande automatique des stores en fonction des conditions météorologiques, même si personne n'est à la maison.



Chauffage radiant infrarouge

Au standard io pour apporter du confort et une agréable chaleur sous les stores et les toits en verre, même par temps frais.



**Options
Électrique**

Vous aimeriez plus qu'un interrupteur mural pour l'utilisation et donc un confort accru ? Vous disposez alors de télécommandes sans fil, de chauffages radiants et de composants d'automatisme météo au standard Somfy io contemporain, afin de pouvoir intégrer tout cela dans la domotique (TaHoma, Connexoon).

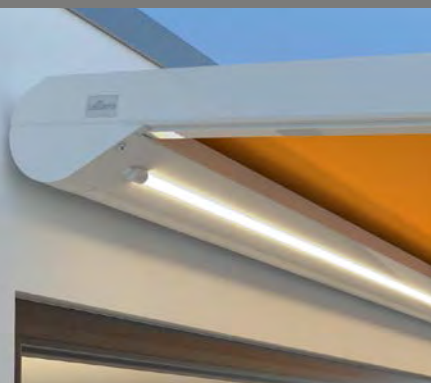

Éclairage LED (Portofino)

Grâce à un récepteur radio pour la technologie io (option), l'ambiance lumineuse adaptée à chaque situation peut être contrôlée par télécommande ou domotique.





Couleurs RAL standard sans plus-value :



RAL 9016



RAL 9010

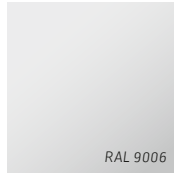

RAL 9006



RAL 9007



RAL 7024



RAL 7016

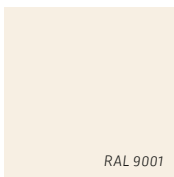

RAL 9001



RAL 1015



RAL 3002



RAL 3003



RAL 3004



RAL 8077

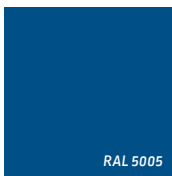

RAL 5005



RAL 5002



RAL 6005



RAL 6009

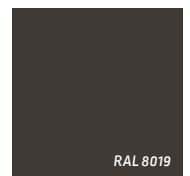

RAL 8019

Laques texturées sans plus-value :



SL 90 – RAL 9007
Laque texturée

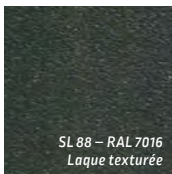

SL 88 – RAL 7016
Laque texturée



SL 89 – RAL 9005
Laque texturée



SL 94
Laque texturée



SL 93
Laque texturée



SL 92
Laque texturée

Couleurs de châssis au choix

Les châssis des stores et des toits en verre Lewens sont revêtus de peinture par poudre de haute qualité et sont donc particulièrement résistants aux UV et aux intempéries. Une pré-anodisation optionnelle augmente la durée de vie du revêtement, en particulier dans les régions côtières. Des centaines de couleurs RAL et de finitions structurées sont disponibles pour les couleurs de châssis. Un grand choix de couleurs tendances est disponible sans plus-value.

Pré-anodisation (option) :

Une pré-anodisation optionnelle augmente la durée de vie du revêtement, en particulier dans les régions côtières. Elle peut être choisie au moment de la commande.

Des variations sont possibles en raison des techniques d'impression.



La collection Lewens vous propose des toiles acryliques et polyester teintées dans la masse, de haute qualité et donc aux couleurs durables, ainsi que des tissus écrans en fibres de verre semi-transparents et Soltis 92. La gamme comprend des motifs modernes et classiques, des couleurs unies, des structures fines et des effets 3D sur toute la palette de couleurs.

Les toiles de stores Lewens sont spécialement conçues pour l'extérieur et ont une imprégnation hydrofuge et anti-salissure. La confection utilise les dernières techniques afin de coudre sans déformation ou de coller par ultrasons. La conception permet de confectionner les toiles de store totalement à plat (sans pli).

Quelques caractéristiques de qualité :

- Confection par un point noué sécurisé, mais aussi en option par couture collée aux ultrasons (moyennant plus-value)
- Toile et lambrequin fabriqués dans une seule pièce (même répétition)
- Ourlets bordés en haut, en bas et au lambrequin (finition propre)
- Répétition symétrique des extrémités gauche et droite
- Utilisation de fil à coudre de qualité Tenara® (aussi pour les lambrequins)

La collection

Toiles de tendances à classiques

Pour les lambrequins Vario, les toiles Soltis 92 sont idéales afin d'obtenir une protection contre le soleil et l'éblouissement, tout en conservant la visibilité vers l'extérieur.

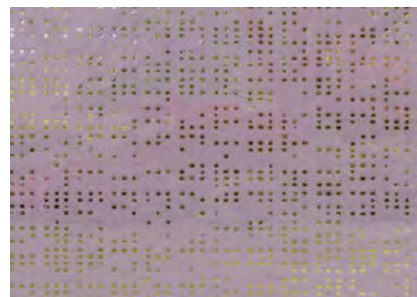

Store pergola toile

Équipement et technologie



Fabriqu  et assembl  en Allemagne
Qualit  et technologie conformes aux normes CE

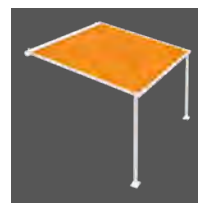

Portofino

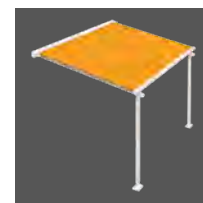

Capri

| Type | Pergola | Pergola |
|--|--------------------------|-------------------------------------|
| Guide-toile | ZIP | Ouvert |
| Hauteur d'installation | 152 mm | 223 mm |
| Hauteur de la colonne (  r gler sur place) | 250 cm ■ | 250 cm ■ |
| Hauteurs de colonne sp ciales | <input type="checkbox"/> | <input type="checkbox"/> |
| Largeurs de champ [max.] | | |
| 1 pi ce [monochamp] | 600 cm | 600 cm |
| 2 pi ces [installation double: 2 cassettes, 2 moteurs, 4 rails de guidage, 3 colonnes] | 1.200 cm | – |
| Projection [max.] | | |
| Profondeur [avec cassette, avec rouleau de renvoi Capri plus 11 cm] | 500 cm | 600 cm |
| Distance de la colonne au mur [max.] | 400 cm | 500 cm |
| D coupe de colonne   l'avant [max., , en fonction de la profondeur du syst me !] | 100 cm | 100 cm |
| Indentation lat rale | | |
| Indentation (rails de guidage avec colonnes) | – | jusqu'  l 550 cm: ■ 25 cm |
| | – |   partir de l 551 cm: ■ 40 cm |
| (autre) mise en retrait au choix [indication   la commande] | – | <input type="checkbox"/> max. 80 cm |
| Entra nement | | |
| Moteur  lectrique (pour interrupteur mural) | ■ | ■ |
| Moteur radio [io] | <input type="checkbox"/> | <input type="checkbox"/> |
| Couleurs de ch ssis | | |
| 17 couleurs RAL + 6 laques textur es [couleurs par d faut Lewens] | ■ | ■ |
| Autres teintes RAL, teintes sp ciales et laques textur es | <input type="checkbox"/> | <input type="checkbox"/> |
| Toiles de stores issues de notre collection Lewens | | |
| Acrylique de marque [teint  dans la masse, ultra grand-teint] | ■ | ■ |
| Polyester de marque [teint  dans la masse, ultra grand-teint] | <input type="checkbox"/> | <input type="checkbox"/> |
| Fil   coudre de qualit  Tenara | ■ | ■ |
| Options | | |
| 1 Moteur radio + t l commande sans fil [io] | <input type="checkbox"/> | <input type="checkbox"/> |
| 2 Automatisation m t o [soleil, vent, pluie] | <input type="checkbox"/> | <input type="checkbox"/> |
| 3  clairage : bande LED int gr e, profil LED | <input type="checkbox"/> | – |
| 4 Chauffage radiant [uniquement montage mural] | <input type="checkbox"/> | <input type="checkbox"/> |
| 5 Lambrequin Vario [pas avec 4] | <input type="checkbox"/> | – |
| 6 Moteur radio solaire RTS pour lambrequin Vario | <input type="checkbox"/> | – |
| 7 Colonne(s) Vario, abaissement de colonne max.30 cm, entra nement par manivelle | <input type="checkbox"/> | – |
| 8 Support de tissu suppl mentaire | – | <input type="checkbox"/> |
| Fixation | | |
| Montage mural + colonnes avantes [supports muraux, consoles de sol incl.] | ■ | ■ |
| Mat riel de fixation suppl mentaire / autre | <input type="checkbox"/> | <input type="checkbox"/> |
| Remarque | | |
| La construction et le poids de la toile du store peut entra ner un affaissement au centre pour les stores de grandes dimensions. Cela n'impacte toutefois pas le fonctionnement ni la dur e de vie du store. | | |

Pour les dimensions possibles et les limitations ainsi que tous les  quipements  lectroniques, veuillez consulter les caract ristiques techniques de la liste de prix Lewens en vigueur.

■ Par d faut Option – non disponible

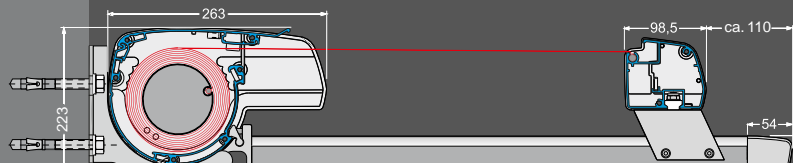
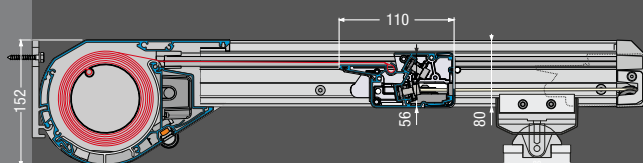

Store latéral

Micro 700

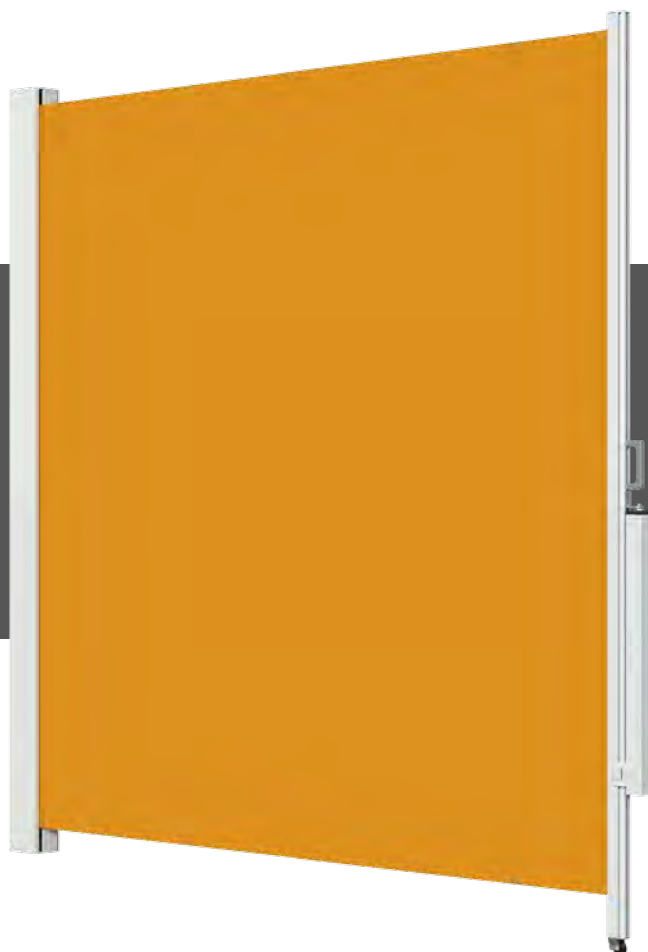

Type



Équipement

| | |
|--------------------------------|---------------------|
| Store latéral | |
| Cassette côté paroi | |
| Hauteur d'installation | jusqu'à max. 250 cm |
| Largeur selon hauteur et tissu | max. 400 cm |
| Fixation | |

| | |
|---------------|---|
| Support mural | <input checked="" type="checkbox"/> |
| Montants | <input type="checkbox"/> |
| Entraînement | Actionnement manuel <input checked="" type="checkbox"/> |

Toile

| | |
|---------------------|-------------------------------------|
| Acrylique/Soltis 92 | <input checked="" type="checkbox"/> |
| Polyester | <input type="checkbox"/> |

Par défaut Option

Options

- Poignées supplémentaires



Informations supplémentaires

dans le prospectus « Micro 700 ».



Montage

Support mural (par défaut)



Vissage au sol

(au lieu de la version par défaut)



Vissage au sol

avec console



www.lewens-markisen.de



Votre revendeur spécialisé se fera un plaisir de vous conseiller :