

Glasdachsysteme

Murano Puro
Murano Vetro
Murano Integrale
Murano Integrale Zip
Murano Glissando
Murano Finestra

Murano Glasdächer

Das Leben einfach
genießen!

Lewens
MARKISEN





Gut bedacht und mit System

Die Glasdächer der Murano-Serie bieten eine Vielfalt an Bauformen und Gestaltungsmöglichkeiten: Kompakt und modern oder traditionell mit Dachüberstand, seitlich bündig oder eingerückt, als Glasdach „pur“, mit integrierter Markise oder integrierter Zip-Markise für lückenlosen Sonnenschutz. Ergänzende Glas-Schiebeelemente und Festverglasungen sowie diverse Komfort-Optionen runden das Sortiment ab.

Alle Modellentwicklungen aus dem Hause Lewens sind inspiriert von aktuellen Trends sowie Wünschen und Anregungen von Kunden und Fachhändlern und präsentieren sich mit hochentwickelter Technik, Funktionalität und Design.

Lewens-Markisen und -Glasdächer werden auf einer Fläche von mehr als 30.000 Quadratmetern im vollstufigen Betrieb produziert – von der Konstruktion über die Stoffkonfektion bis zur Montage. Hochwertige Materialien, gut durchdachte Konstruktion und Präzision in Zuschnitt und Teilefertigung sowie computergestützte Automation in der Fertigung sind die Grundlage für die zuverlässige Funktion der Produkte. Beratung und Verkauf, Montage und Wartung vor Ort liegen in den kompetenten Händen des Fachhandels. Das ermöglicht Kundennähe und besten Service, damit Sie als Kunde das Leben einfach genießen können!



Qualität „made in Germany“:

Alle Markisen und Glasdächer der Firma Lewens werden in Deutschland hergestellt.

Das Leben einfach
genießen!





Murano Puro

4

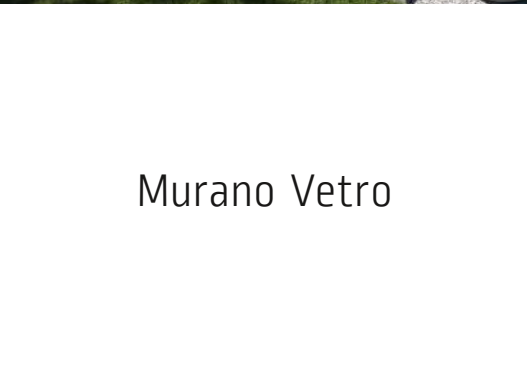

Murano Vetro



6



8



Murano Integrale



Murano Integrale Zip



10



12



Murano Glissando
Glas-Schiebeelemente



Murano Finestra
Festverglasung



15

Inhalt

Modelle

Murano Puro – das Basismodell	4
Murano Vetro Perfekter Wetterschutz	6
Murano Integrale Beste Schutz mit integrierter Markise	8
Murano Integrale Zip Glasdach mit integrierter Zip-Markise	10
Murano Glissando Glas-Schiebeelemente: Flexibler Wetterschutz und Option Dreieckschluss	12
Murano Finestra Festverglasung – schützt perfekt	15

Ausstattung

Qualität und Technik Funktion und Verarbeitung im Detail	16
Komfort-Optionen Elektrik und Funk	17
Stoff und Farbe Tuchkollektion und Gestellfarben zur Wahl	18
Technische Daten im Überblick	20

Dazu passt

Ancona, Portofino, Capri, Micro 2020, Micro 4000, Micro 700 Glasdach-, Senkrecht- und Seitenmarkisen	25
--	----



*Murano Puro
schafft zusätzlichen Wohnraum und verlängert die Terrassensaison.*

Murano Puro – Glasdach

Wetterschutz für kleine und mittlere Terrassen

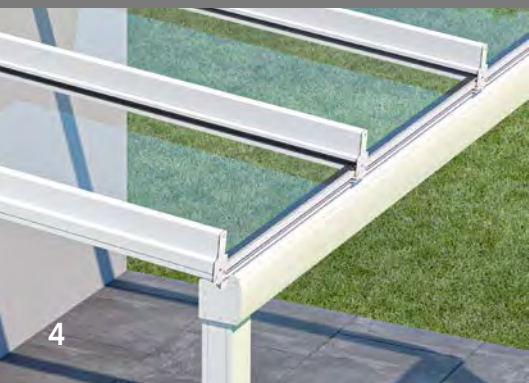

Typ Bündig (B)

mit traufständigen Pfosten

Kompakt und modern stehen die Pfosten in einer Linie mit der Regenrinne.

Regenwasser wird über Sparren, Regenrinne und durch das Innere der Pfosten abgeleitet.

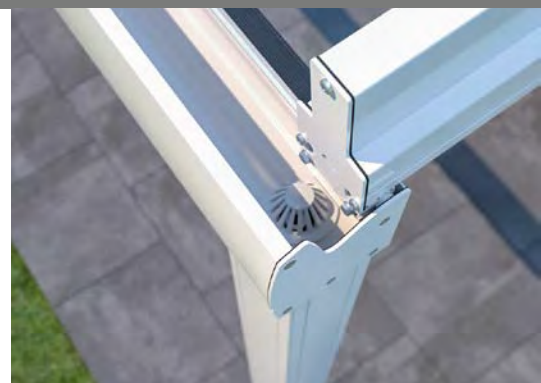

- Breite max. 700 cm,
Tiefe max. 350 cm
- mit 2 bis 3 Pfosten
(je nach Belastung und Typ)
- Dachneigung wählbar:
3° bis 10° *(stufenlos)*
- Optionen:
LED-Beleuchtung,
Heizstrahler



Outdoor-Living pur: Das Glasdach Murano Puro erweitert den häuslichen Wohnraum und ist dabei solide, vielseitig und attraktiv im Preis. Da Rinne und Pfosten bündig in einer Linie stehen, bietet Murano Puro maximalen Raum und macht auch aus kleinen Terrassen wahre Wohlfühlplätze. Praktisches Detail ist die unsichtbar integrierte Wasserableitung durch die Pfosten.

*Glasstoß
mit Leisten in Gestellfarbe
zur Unterteilung der Glasflächen.*

Puristisch:
Regenrinne mit flachem Abschluss



Schlankte Sparren
*geben Murano Puro eine elegante Optik.
Bis zu 120 cm weite Sparrenabstände
ermöglichen große Glasfelder (je nach
Anlagengröße und Belastung).*



*Murano Vetro Typ Bündig
mit Pfosten und Rinne in einer Linie.*

Murano Vetro – Glasdach

Perfekter Wetterschutz für große Terrassen

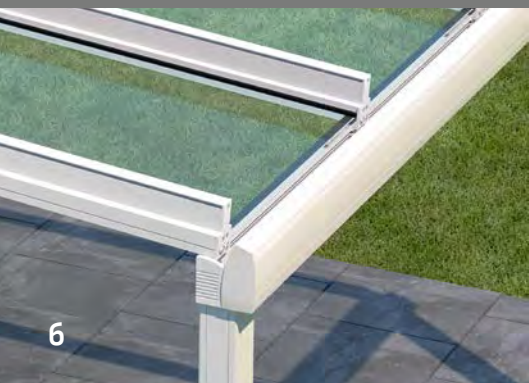

6

Typ Bündig (B)

mit traufständigen Pfosten

Kompakt und modern stehen die Pfosten in einer Linie mit der Regenrinne.

Regenwasser wird über Sparren, Regenrinne und durch das Innere der Pfosten abgeleitet.



Zentimetergenau nach Maß

- Breite max. 700 cm, Tiefe max. 500 cm
- mit 2 bis 3 Pfosten *(je nach Belastung und Typ)*
- Dachneigung wählbar: 3° bis 20° *(stufenlos)*
- Optionen:
LED-Beleuchtung,
Heizstrahler

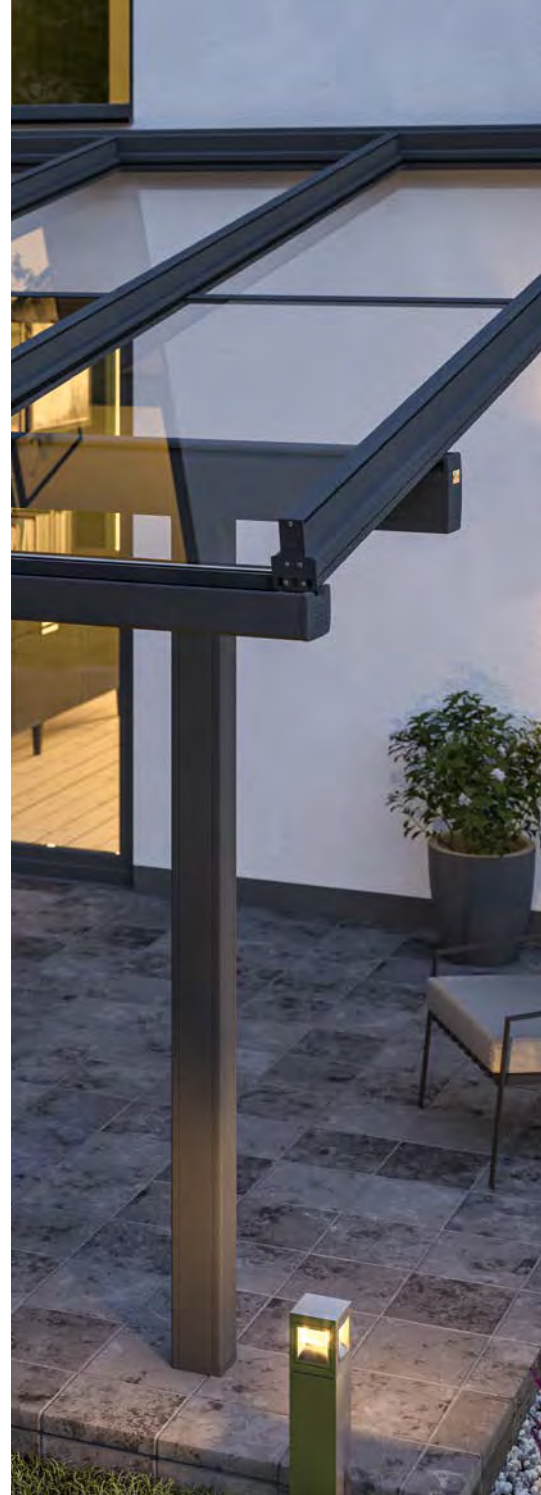

Das Glasdach Murano Vetro bietet Wetterschutz zu jeder Jahreszeit und verlängert so die Terrassensaison. Die elegante Konstruktion lässt sich ohne großen Aufwand auf fast jeder Terrasse montieren und eignet sich mit groß angelegten Maximalmaßen auch für weite Flächen. Ausgestattet mit vorn und seitlich bündigen oder eingerückten Pfosten stehen diverse Typen und Bauformen zur Wahl.

Abb. oben: Typ Überstand mit seitlich eingerückten Pfosten (Bauform Ü).

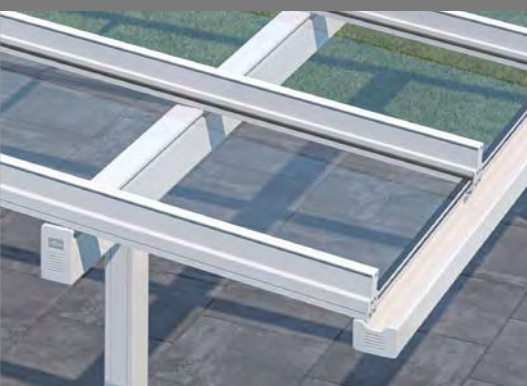

Typ Überstand (Ü)

mit zurückgesetzten Pfosten

Hier können z.B. die Pfosten auf der Terrasse stehen, der Dachüberstand kann darüber hinaus geführt werden. Regenwasser wird über einen Wasserspeicher abgeleitet (Standard), optional über eine Regenkette aus Edelstahl oder Fallrohre.





*Murano Integrale Typ Überstand
mit seitlich bündigen Pfosten
(Bauform Ü1).*

Murano Integrale – Glasdach mit Markise

Bestens geschützt mit integriertem Sonnenschutz



Typ Überstand (Ü)

mit zurückgesetzten Pfosten

Hier können z.B. die Pfosten auf der Terrasse stehen, der Dachüberstand kann darüber hinaus geführt werden. Regenwasser wird über einen Wasserspeier abgeleitet (Standard), optional über eine Regenkette aus Edelstahl oder Fallrohre.



Wetterschutz nach Maß

- Breite max. 700 cm, Tiefe max. 500 cm
- mit 2 bis 3 Pfosten *(je nach Belastung und Typ)*
- Dachneigung wählbar: 3° bis 20° *(stufenlos)*



- Elektromotor
- Bespannung:
Acrylstoff *(Standard)*,
Polyester/Recycling-Polyester *(Option)*
- Optionen:
Funkmotor/Funkfernbedienung,
Wetterautomatik,
LED-Beleuchtung,
Heizstrahler



Murano Integrale bietet variablen Schutz vor Regen, Temperatur und Sonnenlicht. Mit einer in das Wandprofil integrierten Markise vereint dieses Modell den klaren Durchblick und Wetterschutz eines Glasdachs mit den Vorzügen einer hochwertigen Markise als flexibel einstellbarer Sonnenschutz. Auch für dieses groß dimensionierte Glasdach stehen diverse Typen und Bauformen mit vorn und seitlich bündigen oder eingerückten Pfosten zur Wahl.

*Typ Bündig
mit seitlich eingerückten Pfosten
[Bauform B2].*

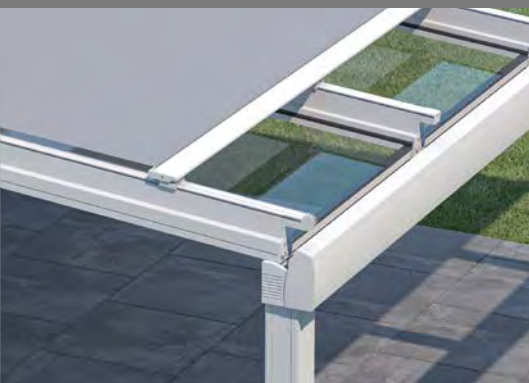

Typ Bündig (B)

mit traufständigen Pfosten

Kompakt und modern stehen die Pfosten in einer Linie mit der Regenrinne.

Regenwasser wird über Sparren, Regenrinne und durch das Innere der Pfosten abgeleitet.





Murano Integrale Zip

Das Glasdach mit integrierter Zip-Markise



Typ Überstand (Ü)

mit zurückgesetzten Pfosten

Hier können z.B. die Pfosten auf der Terrasse stehen, der Dachüberstand kann darüber hinaus geführt werden. Regenwasser wird über einen Wasserspeier abgeleitet (Standard), optional über eine Regenkette aus Edelstahl oder Fallrohre.



Wetterschutz nach Maß

- Breite max. 700 cm, Tiefe max. 500 cm
- mit 2 bis 3 Pfosten *(je nach Belastung und Typ)*
- Dachneigung wählbar: 3° bis 20° *(stufenlos)*
- Zip-Tuchführung und patentierte Ausgleichsfedertechnik



- Elektromotor
- Bespannung:
Acrylstoff *(Standard)*,
Polyester/Recycling-Polyester *(Option)*
- Optionen:
Funkmotor/Funkfernbedienung,
Wetterautomatik,
LED-Beleuchtung, Heizstrahler

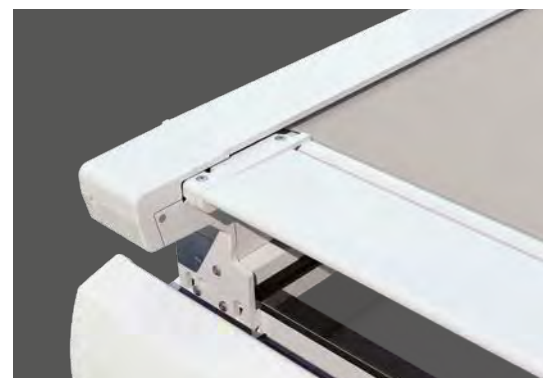

Tuchführung

ZIP (Z)

Schienen mit seitlicher Zip-Tuchführung und patentierte Ausgleichsfedertechnik sorgen für straffen Tuchsitz und lückenlosen Sonnenschutz.

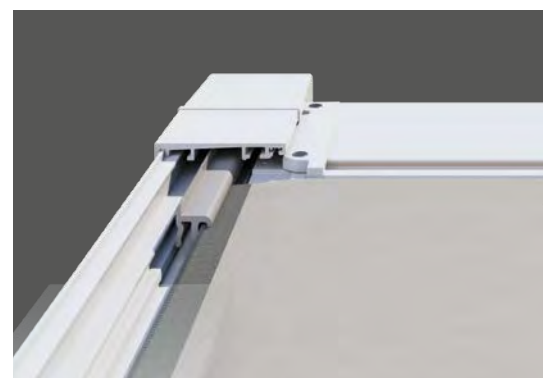

Zu jeder Jahreszeit und bei jedem Wetter die Terrasse genießen: Als Glasdach mit integrierter Zip-Markise ist Murano Integrale Zip der perfekte Allwetterschutz auch für große Flächen und erfüllt dabei höchste Ansprüche an Qualität und Komfort. Ausgestattet mit Zip-Führung und patentierter Ausgleichsfedertechnik sitzt das Markisentuch der Murano Integrale Zip stets straff und bietet einen lückenlosen Sonnenschutz ohne störende seitliche Lichtspalten.



Typ Bündig (B)

mit traufständigen Pfosten

Kompakt und modern stehen die Pfosten in einer Linie mit der Regenrinne. Regenwasser wird über Sparren, Regenrinne und durch das Innere der Pfosten abgeleitet.





Rundum verglast

*Glasdach Murano Vetro mit Glasschiebeelementen:
an den Seitenwänden als Typ Seitenöffnend, 4-spurig mit 4 Flügeln,
an der Front als Typ Mittig öffnend, 2-spurig mit 4 Flügeln.
Ausgestattet mit optionalem Dreieckschluss
mit Glashalteleisten (Typ A).*

Murano Glissando – Glas-Schiebeelemente

Flexibler Wetterschutz nach Maß



Typ Seitenöffnend

*Zum Öffnen werden alle Glas-Elemente auf eine Seite nach links oder nach rechts geschoben.
Je nach gewünschter Breite und Höhe können dies 2, 3, 4 oder 5 Schiebeelemente auf 2, 3, 4
oder 5 Schienen sein.*

Passgenauer Komfort

- für Glasdächer und fest umbaute Wandnischen
- für alle Typen und Bauformen der Murano-Glasdächer von Lewens
- Breite max.:
Typ Mittig öffnend 1150 cm,
Typ Seitenöffnend 580 cm
- Wandhöhe max. 260 cm
(mit ESG 10 mm)
- Optionen:
Schloss,
Wandanschlussprofil,
Dreieckschluss

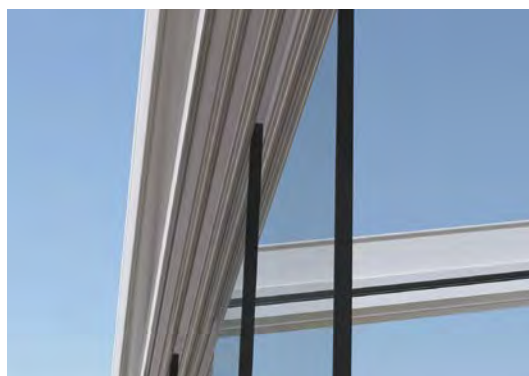

Gute Führung:

Voraussetzung für den Einbau der Schiebelemente an den Seitenwänden des Glasdachs ist ein Tragprofil (Dreieckschluss/Finestra Schräg-Element).

Formschöne Muldengriffe

ermöglichen ein müheloses Öffnen und Schließen der Schiebelemente. Ein transparentes Gummiprofil schließt den Spalt beim mittig öffnenden Typ.



Dreieckschluss (Option)

Damit Wind und Wetter nicht oberhalb der Seitenwände eindringen, kann optional auch die verbleibende Dreiecksöffnung verglast werden. (hier: Typ B mit Glashaltetaschen)



Die Murano-Glasdächer können mit verschiebbaren Glaswänden als Wind- und Wetterschutz ausgerüstet werden. Die Glaswände bestehen aus 2 bis 10, unten aufstehenden Glasflächen, die eine hochtransparente Wand ergeben. Kugelgelagerte, verdeckte Laufrollen garantieren einen geräuscharmen Lauf.

Typ Mittig öffnend

Die Elemente werden zum Öffnen nach links und rechts auseinander geschoben. Den gewünschten Maßen entsprechend laufen 4, 6, 8 oder 10 Schiebelemente auf 2, 3, 4 oder 5 Laufschienen.





Glashalteleisten

[Typ A]

Das Glas wird randbündig und fast unsichtbar mit Glashalteleisten oben und unten befestigt. Es verbleibt eine Luftöffnung unterhalb von Kasten/Kassette sowie ein Spalt zur Wand und zur Traufe.



Glashaltetaschen

[Typ B]

Eine optisch attraktive, gewissermaßen „schwebende“ Befestigung, die um das Glas herum einen Spalt offen lässt.

Option Dreieckschluss

Das für den Einbau von Glas-Schiebeelementen notwendige Tragprofil zur Befestigung der oberen Laufschiene lässt im oberen Bereich des Glasdachs eine dreieckige Öffnung frei. Damit Wind und Wetter nicht oberhalb der Seitenwände eindringen, kann optional die verbleibende Dreiecksöffnung verglast werden.

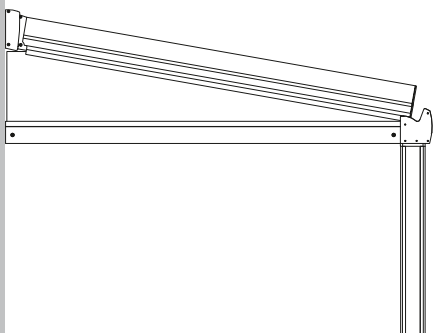

Nahezu unsichtbar:
Dreieckschluss mit Glashalteleisten

„Schwebende“ Befestigung:
Dreieckschluss
mit Glashaltetaschen

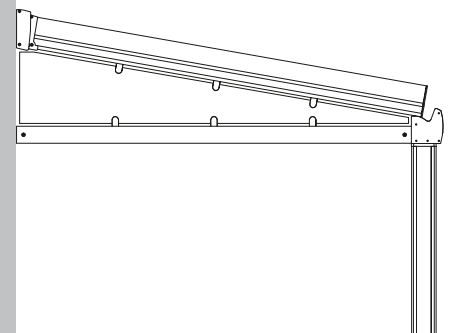

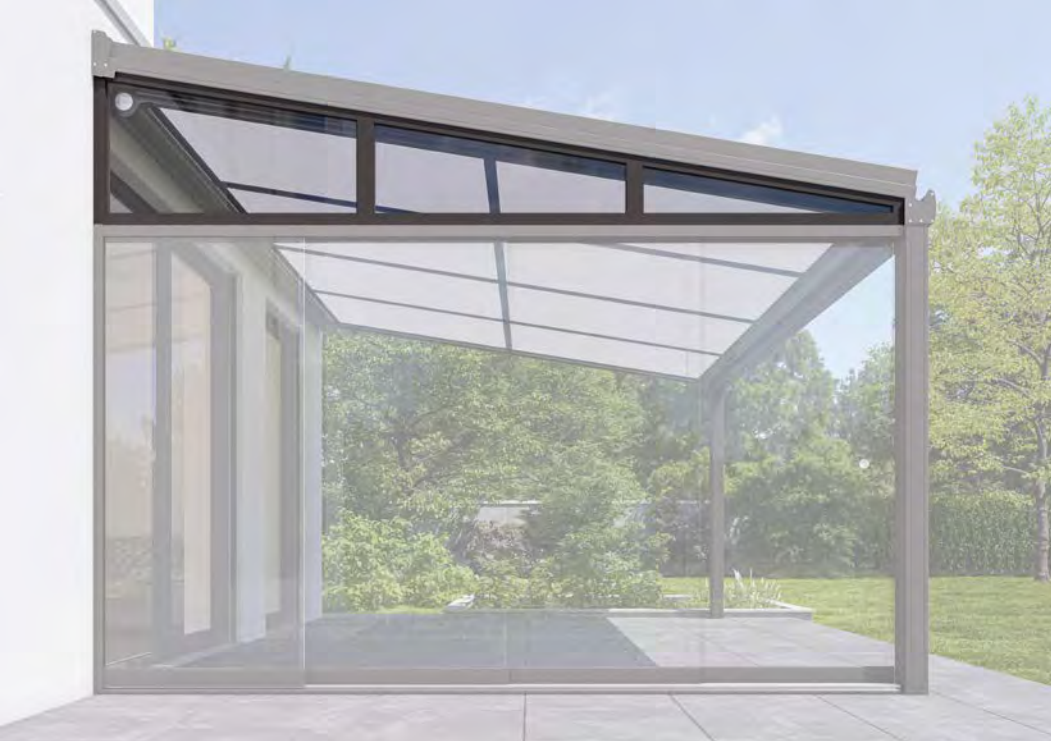

Typ Schräg-Element

zur Festverglasung an Seitenwänden

So lässt sich der Zwischenraum zwischen Dach und Seitenverglasung lückenlos verschließen.

Darunter können wahlweise Schienensysteme für Glas-Schiebeelemente Glissando angebracht werden oder eine Rechteck-Festverglasung.



Typ Rechteck

zur Festverglasung von rechtwinkligen Flächen

Die Lösung für eine Verglasung bis zum Boden an Glasdachfront und Glasdachrückseite ...

... und als Ergänzung des Schräg-Elements an Seitenwänden zur

Komplett- Verglasung

ganzer Glasdach-Seiten.

Murano Finestra Festverglasung

Der größtmögliche Schutz vor Wind und Wetter und vor Zugluft lässt sich mit einer Festverglasung erreichen. Diese kann entweder als Teilverglasung einzelner Wandteile eingesetzt werden oder als Komplettverglasung ganzer Wände bis 500 cm Breite.

Lückenloser Anschluss

Glasrahmenprofile fassen die Glasflächen rundherum ein und schließen den Raum zwischen Glasdach und senkrechten Verglasungen passgenau.

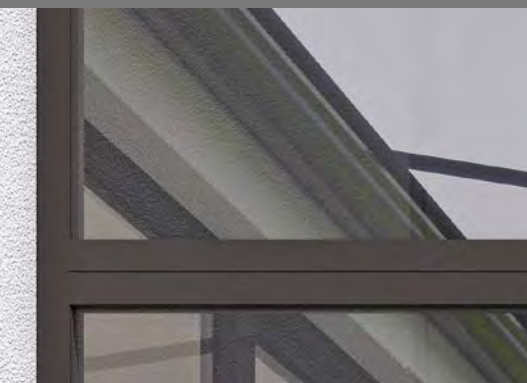



Funksteuerungen

schaffen die Voraussetzung dafür, alle Terrassenfunktionen in die Hausautomation einzubinden, mit Bedienkomfort per Tablet oder Smartphone.



Wetter-Automatik

Sonnen-, Wind- und Regensensoren sorgen für wetterabhängige automatische Steuerung von Markisen – auch wenn mal niemand zu Hause ist.

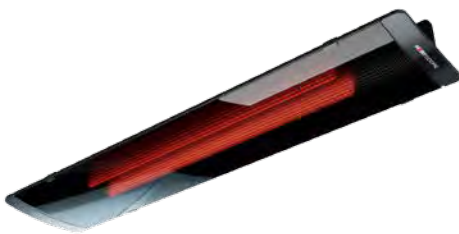

Infrarot-Heizstrahler

schaffen auch an kühlen Tagen Behaglichkeit und wohlige Wärme unter Markisen und Glasdächern.



Optionen
Elektrik

Möchten Sie mehr als den Wandschalter zur Bedienung und dazu mehr Komfort? Dann stehen Ihnen Funksteuerungen, Heizstrahler und Komponenten der Wetter-Automatik nach zeitgemäßem Standard zur Verfügung, so dass diese auch in die Hausautomation eingebunden werden können.



LED-Beleuchtung

Ausgestattet mit einem Funkempfänger lässt sich per Fernbedienung oder über die Hausautomation die passende Lichtstimmung für jede Situation zaubern.





Standardfarben: RAL-Farben und Strukturlacke (SL) ohne Mehrpreis:



Drucktechnisch bedingt sind Farbabweichungen möglich. Wir empfehlen unbedingt einen Abgleich mit unseren Original-Farbmustern.

Gestellfarben nach Wunsch

Die Gestelle der Lewens-Glasdächer und Markisen werden hochwertig pulverbeschichtet und sind damit besonders UV- und witterungsbeständig. Für die Gestellfarben stehen hunderte RAL-Farben und Strukturlacke (SL) zur Wahl. Eine große Auswahl von Trendfarben gehört zum Standard – ohne Aufpreis.



Voranodisierung (optional):

Speziell für den Einsatz in Küstenregionen erhöht eine optionale Voranodisierung die Haltbarkeit der Beschichtung. Diese ist bei Bestellung wählbar.

Die Lewens-Kollektion bietet Ihnen hochwertige, spinndüsengefärbte und daher langfristig farbkraftige Acryl- und Polyesterstoffe, Gewebe mit 85 % Recycling-Polyester aus PET-Flaschen sowie teiltransparente Screen-Glasfasergewebe und Soltis 92. Das Angebot umfasst moderne und klassische Dessins, Unis, feine Strukturen und 3D-Effekte quer durch die gesamte Farbpalette.

Markisenstoffe von Lewens sind speziell für den Außenbereich geschaffen und wasserabstoßend und schmutzabweisend imprägniert. Für die Konfektion werden neueste Nähtechniken zum verzugfreien Nähen bzw. Ultraschall zum Verkleben eingesetzt. Die Konfektion ist so gestaltet, dass die Markisentücher in voller Planlage (und nicht gefaltet) verarbeitet werden.

Einige Qualitätsmerkmale:

- Konfektion mit sicherem Steppstich, optional für viele Markisenmodelle auch mit Ultraschall verklebter Naht
- Tuch und Volant aus einem Stück gefertigt (Rapportgleichheit)
- Säume oben, unten und Volantsaum versäubert (sauberer Abschluss)
- Rapportsymmetrischer Abschluss links und rechts
- Verwendung von Tenara®-Qualitätsnähgarn (auch für Volants)

Die Kollektion

Tücher von Trend bis klassisch

*Für Senkrechtmarkisen als Ergänzung zum Glasdach bietet sich **Screen-Glasfasergewebe** an, wenn Sonnen- und Blendschutz und gleichzeitig der Blick nach draußen gewünscht wird.*

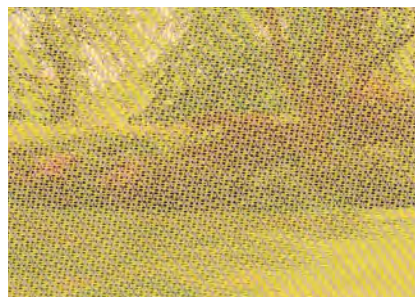

Murano Puro | Vetro

Ausstattung und Technik



Hergestellt und montiert in Deutschland
TÜV-geprüfte Sicherheit
Qualität und Technik nach CE-Norm

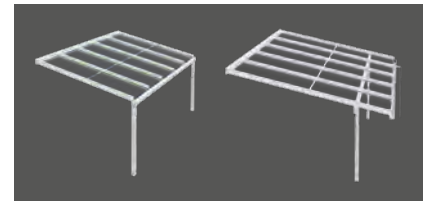

	Murano Puro Typ Bündig (B)	Murano Vetro Typ Bündig (B)	Murano Vetro Typ Überstand (Ü)
Bauformen	B1, B2, B3	B1, B2, B3	Ü1, Ü2, Ü3
– Pfosten seitlich außen	B1	B1	Ü1
– Pfosten seitlich eingerückt	B2	B2	Ü2
– mit 3. Pfosten	B3	B3	Ü3
– Überstand (<i>Innenkante Pfosten - Außenkante Rinne</i>)	–	–	30 - 100 cm
– Verstärkung: Stahl (s) / Murano Vetro Rinne (v)	... v	... s	... s
Anlagenmaße (max.)			
Breite 1-teilig (<i>Einzelveld</i>)	700 cm	700 cm	700 cm
Tiefe (<i>Typ B: bis Innenkante Pfosten; Typ Ü: bis Vorderkante Rinne</i>)	350 cm	500 cm	500 cm
Neigungswinkel, stufenlos (<i>mindestens 5° empfohlen</i>)	3° - 10°	3° - 20°	3° - 20°
Sparrenabstände (<i>max., abhängig von Bautyp, Anlagengröße, Belastung</i>)	120 cm	120 cm	120 cm
Pfostenhöhe 240 cm	■	■	■
längere Pfosten	□	□	□
Regenwasserableitung			
Fallrohr, integriert in Pfosten	■	■	–
Fallrohr, extern vor dem Pfosten	–	–	□
Wasserspeier (<i>1 Stück</i>)	–	–	■
Verglasung			
für Verbundsicherheitsglas (VSG, klar) oder Doppelstegplatten	!	!	!
Gestellfarben			
29 Lewens Standard-Gestellfarben	■	■	■
Zusatz-RAL, Sonder-Farben und Effektlacke	□	□	□
Optionen			
Beleuchtung – LED-Streifen	□	□	□
Heizstrahler (<i>nur Wandbefestigung</i>)	□	□	□
Glasstoß	□	□	□
zusätzlicher Wasserablauf (<i>Fallrohr, integriert in Pfosten</i>)	□	□	–
Regenkette / zusätzliche Wasserspeier oder Fallrohr	–	–	□
Seitenanschlussprofil / div. Profile / Tragrahmen	□	□	□

Mögliche Maße und Einschränkungen sowie das vollständige elektronische Zubehör entnehmen Sie bitte den technischen Angaben der aktuellen Lewens-Preisliste.

■ Standard □ Option – nicht erhältlich
! nicht im Lieferumfang

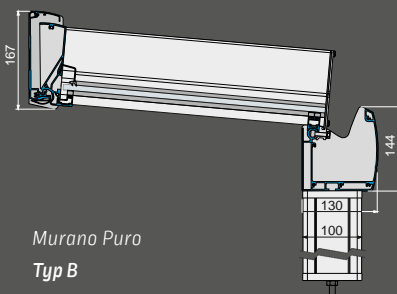

Murano Puro
Typ B

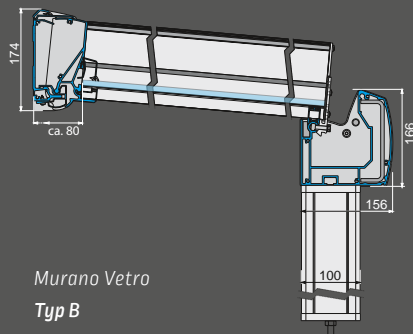

Murano Vetro
Typ B

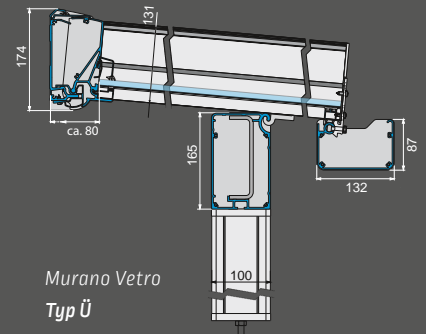

Murano Vetro
Typ Ü

Murano Integrale

Ausstattung und Technik



Hergestellt und montiert in Deutschland
TÜV-geprüfte Sicherheit
Qualität und Technik nach CE-Norm

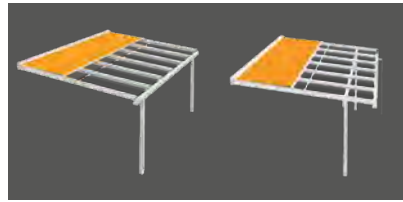

Typ Bündig (B) Typ Überstand (Ü)

Bauformen	B1, B2 B3	Ü1, Ü2, Ü3
– Pfosten seitlich außen	B1	Ü1
– Pfosten seitlich eingerückt	B2	Ü2
– mit 3. Pfosten	B3	Ü3
– Überstand (Innenkante Pfosten - Außenkante Rinne)	–	30 - 100 cm
– Verstärkung: Stahl (s)	... s	... s

Anlagenmaße (max.)

Breite 1-teilig (Einzelfeld)	700 cm	700 cm
Tiefe (Typ B: bis Innenkante Pfosten; Typ Ü: bis Außenkante Rinne)	500 cm	500 cm
Neigungswinkel, stufenlos (mindestens 5° empfohlen)	3° - 20°	3° - 20°
Sparrenabstände (max., abh. von Bautyp, Größe, Belastung)	120 cm	120 cm
Pfostenhöhe 240 cm	■	■
längere Pfosten	□	□

Regenwasserableitung

Fallrohr, integriert in Pfosten	■	–
Fallrohr, extern vor dem Pfosten	–	□
Wasserspeier (1 Stück)	–	■

Verglasung

für Verbundsicherheitsglas (VSG, klar) oder Doppelstegplatten	!	!
---	---	---

Antrieb

Elektromotor (für Wandschalter)	■	■
Funkmotor	□	□

Gestellfarben

29 Lewens Standard-Gestellfarben	■	■
Zusatz-RAL, Sonder-Farben und Effektlacke	□	□

Markisentücher aus der Lewens-Kollektion

Marken-Acryl (spinndüsengefärbt, ultrafarbecht)	■	■
Marken-Polyester / -Recycling-Polyester (spinndüsengefärbt, ultrafarbecht)	□	□
Qualitätsnähgarn Tenara	■	■
Eckenverstärkung und seitlicher Saum (10 cm)	■	■

Optionen

Funkmotor + Funk-Fernbedienung	□	□
Wetterautomatik (Sonne, Wind, Regen)	□	□
Beleuchtung – LED-Streifen, LED-Spotleiste	□	□
Heizstrahler (nur Wandbefestigung)	□	□
Glasstoß	□	□
zusätzlicher Wasserablauf (Fallrohr, integriert in Pfosten)	□	–
Regenkette / zusätzliche Wasserspeier oder Fallrohr	–	□
Seitenanschlussprofil / div. Profile / Tragrahmen	□	□

Mögliche Maße und Einschränkungen sowie das vollständige elektronische Zubehör entnehmen Sie bitte den technischen Angaben der aktuellen Lewens-Preisliste.

■ Standard □ Option
– nicht erhältlich
! nicht im Lieferumfang

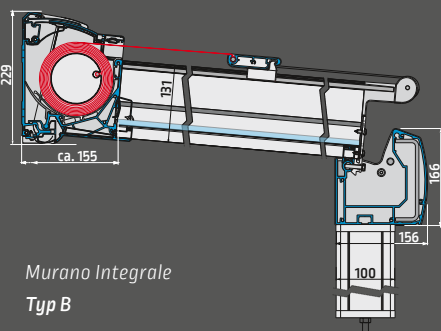

Murano Integrale
Typ B

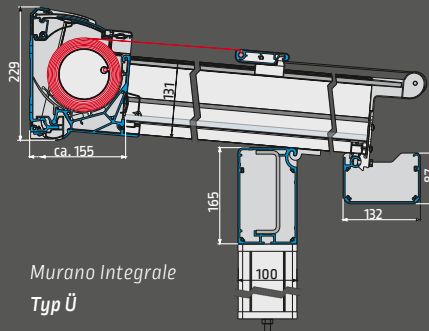

Murano Integrale
Typ Ü

Typen und Bauformen

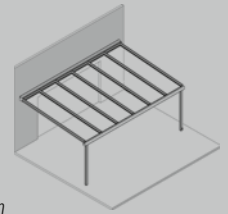

B1 bündig, außen

B1s wie B1, mit Stahlverstärkung (nicht Murano Puro)

B1v wie B1, mit Murano Vetro Rinne (nur Murano Puro)

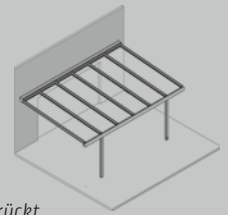

B2 bündig, seitlich eingerückt

B2s wie B2, mit Stahlverstärkung (nicht Murano Puro)

B2v wie B2, mit Murano Vetro Rinne (nur Murano Puro)

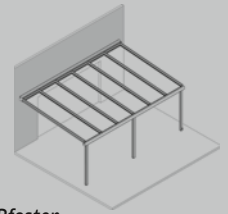

B3 wie B1, mit 3. Pfosten

B3s wie B3, mit Stahlverstärkung (nicht Murano Puro)

B3v wie B3, mit Murano Vetro Rinne (nur Murano Puro)

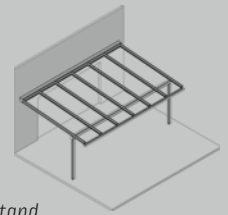

Ü1 Sparrenüberstand, außen

Ü1s wie Ü1, mit Stahlverstärkung

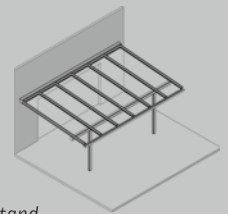

Ü2 Sparrenüberstand, seitlich eingerückt

Ü2s wie Ü2, mit Stahlverstärkung

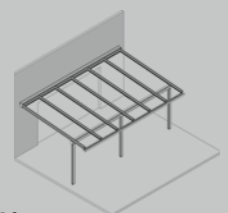

Ü3 wie Ü1, mit 3. Pfosten

Ü3s wie Ü3, mit Stahlverstärkung

Murano Integrale Zip

Ausstattung und Technik

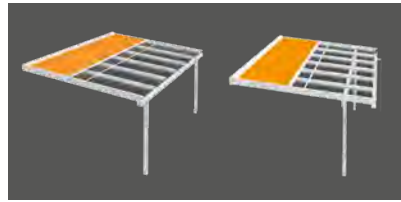

Bauformen	Typ Bündig (B)	Typ Überstand (Ü)
– Pfosten seitlich außen	B1	Ü1
– Pfosten seitlich eingerückt	B2	Ü2
– mit 3. Pfosten	B3	Ü3
– Überstand (Innenkante Pfosten - Außenkante Rinne)	–	30 - 100 cm
– Verstärkung: Stahl (S)	... S	... S
Tuchführung	ZIP (Z)	ZIP (Z)
Anlagenmaße (max.)		
Breite 1-teilig (Einzelfeld)	700 cm	700 cm
Tiefe (Typ B: bis Innenkante Pfosten; Typ Ü: bis Außenkante Rinne)	500 cm	500 cm
Neigungswinkel, stufenlos (mindestens 5° empfohlen)	3° - 20°	3° - 20°
Sparrenabstände (max., abh. von Bautyp, Größe, Belastung)	120 cm	120 cm
Pfostenhöhe 240 cm	■	■
längere Pfosten	□	□
Regenwasserableitung		
Fallrohr, integriert in Pfosten	■	–
Fallrohr, extern vor dem Pfosten	–	□
Wasserspeier (1 Stück)	–	■
Verglasung		
für Verbundsicherheitsglas (VSG, klar) oder Doppelstegplatten	!	!
Antrieb		
Elektromotor (für Wandschalter)	■	■
Funkmotor	□	□
Gestellfarben		
29 Lewens Standard-Gestellfarben	■	■
Zusatz-RAL, Sonder-Farben und Effektlacke	□	□
Markisentücher aus der Lewens-Kollektion		
Marken-Acryl (spindüsengefärbt, ultrafarbecht)	■	■
Marken-Polyester / -Recycling-Polyester (spindüsengefärbt, ultrafarbecht)	□	□
Qualitätsnähgarn Tenara	■	■
mit seitlichen Ansatzstreifen (ca. 15 cm) *	■	■
Optionen		
Funkmotor + Funk-Fernbedienung	□	□
Wetterautomatik (Sonne, Wind, Regen)	□	□
Beleuchtung – LED-Streifen, LED-Spotleiste	□	□
Heizstrahler (nur Wandbefestigung)	□	□
Glasstoß	□	□
zusätzlicher Wasserablauf (Fallrohr, integriert in Pfosten)	□	–
Regenkette/zusätzliche Wasserspeier oder Fallrohr	–	□
Seitenanschlussprofil/div. Profile/Tragrahmen	□	□

* bei Multistreifen kann es im Bereich der Ansatzstreifen-Naht zu Verschiebungen im Rapportverlauf kommen!

Mögliche Maße und Einschränkungen sowie das vollständige elektronische Zubehör entnehmen Sie bitte den technischen Angaben der aktuellen Lewens-Preisliste.

■ Standard □ Option
– nicht erhältlich
! nicht im Lieferumfang

Typen und Bauformen

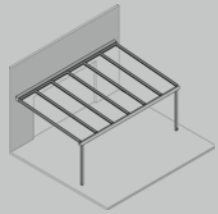

B1 bündig, außen

B1s wie B1, mit Stahlverstärkung (nicht Murano Puro)

B1v wie B1, mit Murano Vetro Rinne (nur Murano Puro)

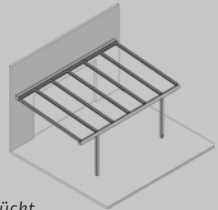

B2 bündig, seitlich eingerückt

B2s wie B2, mit Stahlverstärkung (nicht Murano Puro)

B2v wie B2, mit Murano Vetro Rinne (nur Murano Puro)

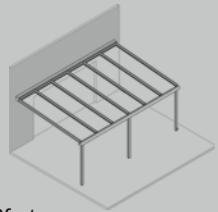

B3 wie B1, mit 3. Pfosten

B3s wie B3, mit Stahlverstärkung (nicht Murano Puro)

B3v wie B3, mit Murano Vetro Rinne (nur Murano Puro)

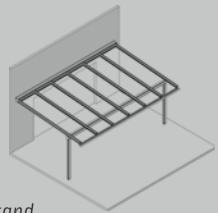

Ü1 Sparrenüberstand, außen

Ü1s wie Ü1, mit Stahlverstärkung

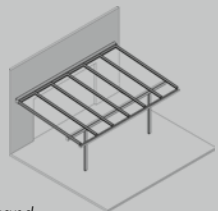

Ü2 Sparrenüberstand, seitlich eingerückt

Ü2s wie Ü2, mit Stahlverstärkung

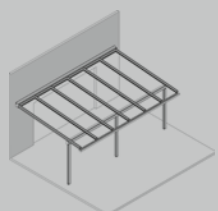

Ü3 wie Ü1, mit 3. Pfosten

Ü3s wie Ü3, mit Stahlverstärkung

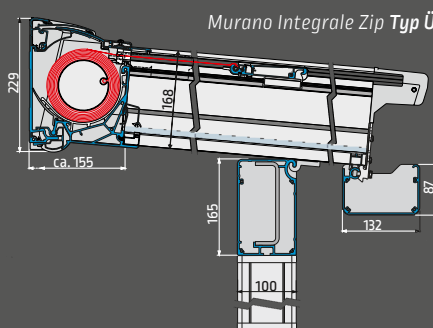
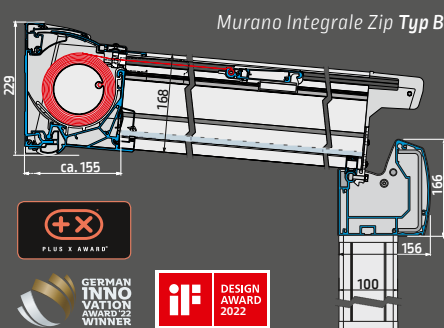

Murano Glissando

Ausstattung und Technik



Hergestellt und montiert in Deutschland
TÜV-geprüfte Sicherheit
Qualität und Technik nach CE-Norm

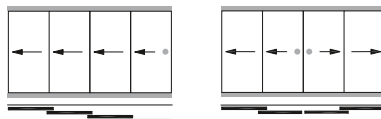

Typ	Seitenöffnend	Mittig öffnend
Anzahl der Spuren	2 - 5	2 - 5
Anzahl der Flügel	2 - 5	4 - 10
Anlagenmaße		
2-spurig Breite (max.)	330 cm	540 cm
Anzahl Flügel	2	4
3-spurig Breite (max.)	470 cm	720 cm
Anzahl Flügel	3	6
4-spurig Breite (max.)	520 cm	920 cm
Anzahl Flügel	4	8
5-spurig Breite (max.)	580 cm	1150 cm
Anzahl Flügel	5	10
Breite Einzelelemente (min./max.)	60 - 130 cm	60 - 130 cm
Überlappung der Einzelelemente	ca. 5 cm	ca. 5 cm
Höhe ESG 8 mm (max.)	230 cm	230 cm
Höhe ESG 10 mm (max.)	260 cm	260 cm
Lieferumfang (ohne Befestigungsmaterial)		
Untere Laufschiene (aufgesetzt oder eingelassen einsetzbar)	■	■
– Einbautiefe untere Laufschiene (max.)	35 mm	35 mm
– Aushebesicherung	■	■
Obere Führungsschiene + Endkappen	■	■
Griffmulden (Edelstahl gebürstet, poliert, Standardhöhe 105 mm)	■	■
Arrettierung (Gehflügel mit Fußhebel, Stehflügel mit Imbus)	■	■
Verglasung (mit ESG, klar in 8 oder 10 mm)		
inklusive Glas	■	■
ohne Glas mit Maßangaben	□	□
Gestellfarben		
29 Lewens Standard-Gestellfarben	■	■
Zusatz-RAL, Sonder-Farben und Effektlacke	□	□
Untere Laufschiene immer E6/EV 1 silber eloxiert	■	■
Obere Führungsschiene + Endkappen in Gestellfarbe	■	■
Optionen		
Schloss (in Griffhöhe, nur mit Wandanschlussprofil)	□	–
Wandanschlussprofil	□	□
Quertraverse + Zubehör (zur Verwendung als Seitenwand)	□	□
Profile bzw. Haltetaschen für Dreieckschluss (ohne Glas)	□	□

Mögliche Typen

2-spurig

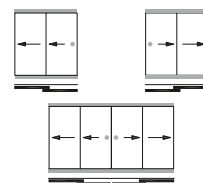

2L oder 2R 2 Flügel
2L+2R 4 Flügel

3-spurig

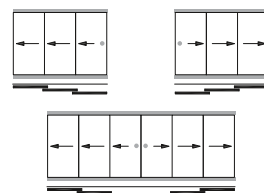

3L oder 3R 3 Flügel
3L+3R 6 Flügel

4-spurig

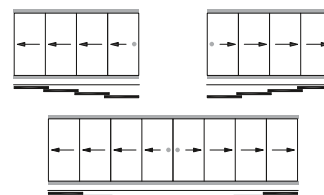

4L oder 4R 4 Flügel
4L+4R 8 Flügel

5-spurig

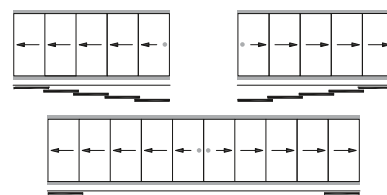

5L oder 5R 5 Flügel
5L+5R 10 Flügel

Mögliche Maße und Einschränkungen sowie das vollständige elektronische Zubehör entnehmen Sie bitte den technischen Angaben der aktuellen Lewens-Preisliste. ■ Standard □ Option – nicht erhältlich

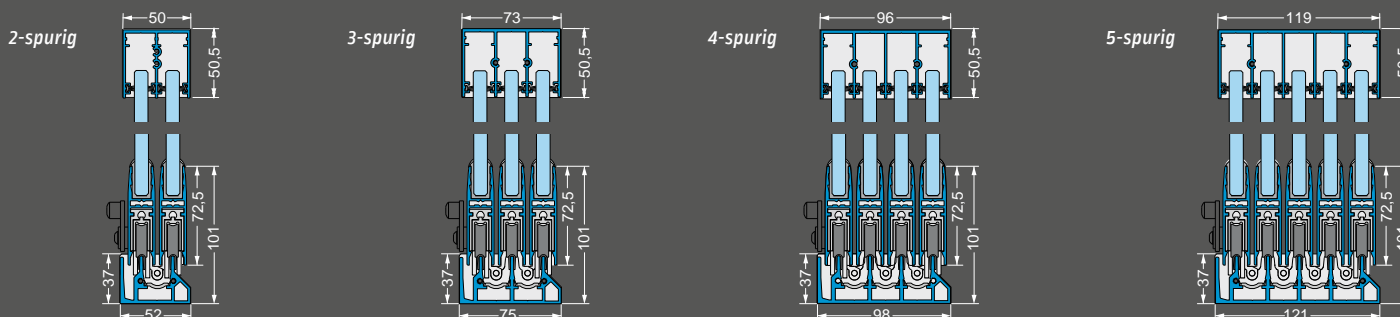

Murano Finestra

Ausstattung und Technik

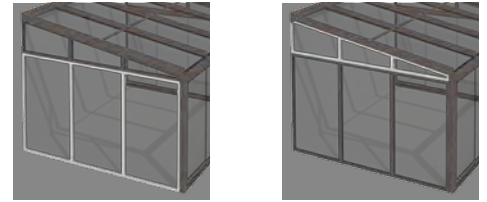

Hergestellt und montiert in Deutschland
Qualität und Technik nach CE-Norm

Typ	Rechteck	Schräg-Element
mit Vertikalsprossen	■	■
Anzahl Vertikalsprossen	Breitenabhängig (gem. max. Einzelfeldbreite)	
Anlagenmaße		
Breite (max.)	500 cm	500 cm
Breite Einzelfelder (max.)	120 cm	120 cm
Höhe (max.)	230 cm	230 cm
Verglasung		
ohne Glas (mit Maßangaben, vorgerichtet für 8 oder 10 mm ESG oder VSG)	■	■
Gestellfarben		
29 Lewens Standard-Gestellfarben	■	■
Zusatz-RAL, Sonder-Farben und Effektlacke	□	□
Ausstattung		
Entwässerungsschlitze	■	■
Optionen		
Extra Vertikalsprosse	□	□
Anschlussprofil für Murano-Glasdachsparren	–	□
Befestigungsset für Murano-Glasdachsparren	–	□
Verbindung von Rechteck- und Schräg-Element werkseitig vorbereitet (Komplettverglasung)	□	□
Verstärkungsprofil für Komplettverglasung (empfohlen ab 300 cm Breite wg. Windlast)	–	□
Wandanschlussprofil	□	□
Abschlussprofil	□	□

Mögliche Maße und Einschränkungen sowie das vollständige elektronische Zubehör entnehmen Sie bitte den technischen Angaben der aktuellen Lewens-Preisliste.

■ Standard □ Option – nicht erhältlich

Mögliche Typen und Anwendungen

Rechteck

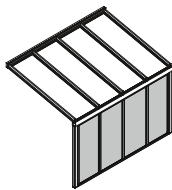

Glasdachfront

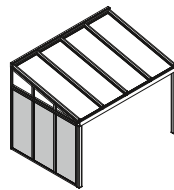

Glasdachseite(n)

Schräg-Element

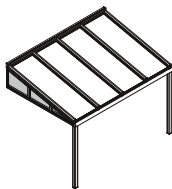

Seitenwand-Dreieck

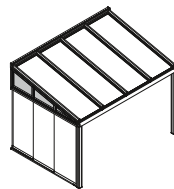

+ Glasschiebeelemente
Glissando

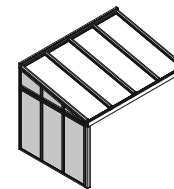

+ Rechteck
= Komplett-Verglasung

Schnitt

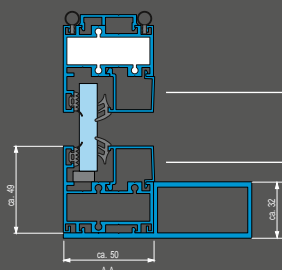

Glashalteleiste

Glashalteleiste

Verstärkungsprofil
(ab 300 cm Breite)

Detail

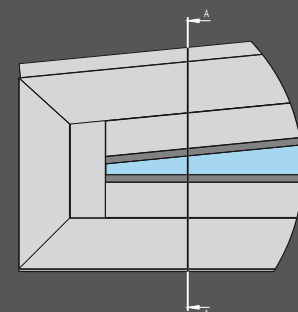

Senkrechtmarkise

Micro 2020

Typ



Eckig



Senkrechtmarkise

Micro 4000

Typ



Eckig



Tuchführung



ZIP - Führung (Z)
Schiene mit Tuchführung

Ausstattung

für große einteilige Flächen

für alle Murano Glasdächer

Kassette wandbündig

Kassette, H x T ca. 110 x 113 mm

Bespannung

Screen

Höhe max. 270 cm

Acryl / Polyester / Recycling-Polyester

Höhe max. 220 cm

Breite 1-teilig max. 600 cm

Antrieb Motor

Standard Option

Optionen

- Funkmotor + Funk-Fernbedienung
- Wetterautomatik



Murano Integrale
mit Micro 2020 und Micro 700

Tuchführung: ZIP (Z)
Schiene mit Tuchführung

Ausstattung

für große einteilige Flächen

für Murano Glasdächer Typ Überstand

Kassette wandbündig

Kassette, H x T ca. 145 x 160 mm

Bespannung

Screen

Breite 1-teilig * max. 600 cm

Höhe ** max. 600 cm

Antrieb Motor

Standard Option * bis Höhe max. 300 cm
** bis Breite max. 300 cm

Optionen

- Funkmotor + Funk-Fernbedienung
- Wetterautomatik



Murano Integrale Typ Ü1
mit Micro 4000

DAZU PASST:

Glasdachmarkise

Ancona

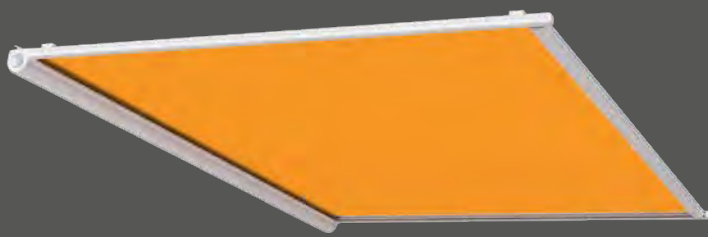

Glasdachmarkise

Portofino

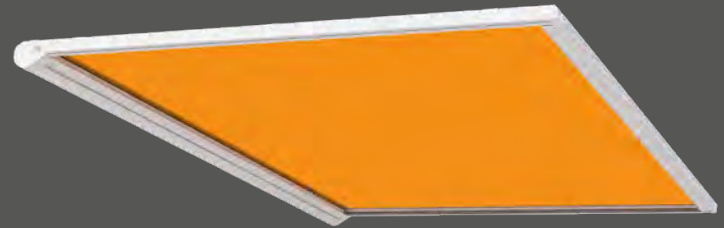

GDA
GESAMTVERBAND DER
ALUMINIUMINDUSTRIE e.V.
Aluminium-Profil-Award

Typen



Unterglas

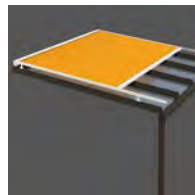

Aufglas (inkl. Dachabdeckung)

Ausstattung

Kassette

für Wintergarten/Glasdach

Unter- oder Aufglasmontage

Breite 1-teilig max. 600 cm

Ausfall max. 450 cm

Antrieb Motor ■

■ Standard

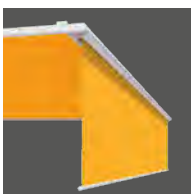

Optionen

- Funkmotor + Funk-Fernbedienung
- Wetterautomatik
- Tuchstützdraht
- Typ Unterglas: Dachabdeckung
- Typ Unterglas: Vario Volant



Typ

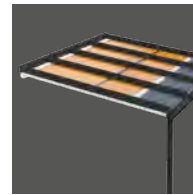

Unterglas

Tuchführung

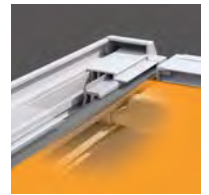

ZIP - Führung (Z)
Schiene mit Tuchführung

Ausstattung

Kassette

für Wintergarten/Glasdach

Breite 1-teilig max. 600 cm

Ausfall max. 500 cm

Antrieb Motor ■

■ Standard



Optionen

- Funkmotor + Funk-Fernbedienung
- Wetterautomatik
- LED-Streifen, integriert im Gehäuse
- LED-Profil unter Führungsschienen
- Vario Volant



Glasdachmarkise

Capri

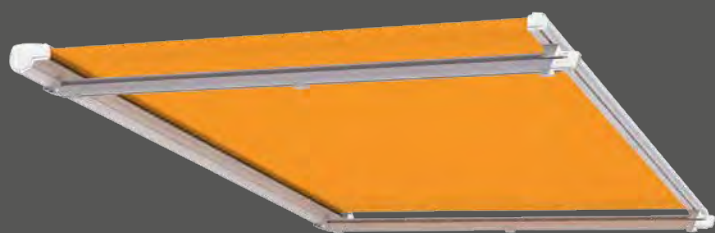

Seitenzug-Markise

Micro 700



Typ

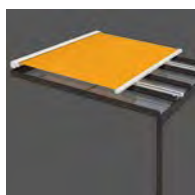

Dachmontage

Ausstattung

Kassette
für Wintergarten/Glasdach

Breite 1-teilig max. 700 cm

Koppelanlage max. 1200 cm

Ausfall max. 600 cm

Antrieb Motor

Standard

Optionen

- Funkmotor + Funk-Fernbedienung
- Wetterautomatik
- Extra-Tuchstütze



Typ



Ausstattung

Seitenzug-Markise

Wandseitige Kassette

Anlagenhöhe bis max. 250 cm

Auszug, abhängig von Höhe und Stoff max. 400 cm

Befestigung

Wandhalterung

Pfosten

Antrieb Handbetrieb

Bespannung

Acryl/Soltis 92

Polyester /Recycling-Polyester

Standard Option

Optionen

- zusätzliche Handgriffe

Weitere Informationen

finden Sie in den Prospekten „Glasdach-Markisen“, „Fassadenmarkisen“ und „Micro 700“.



www.lewens-markisen.de



Ihr Fachhändler berät Sie gern: